

MINISTERIO DE

educación

ESTADO PLURINACIONAL DE BOLIVIA

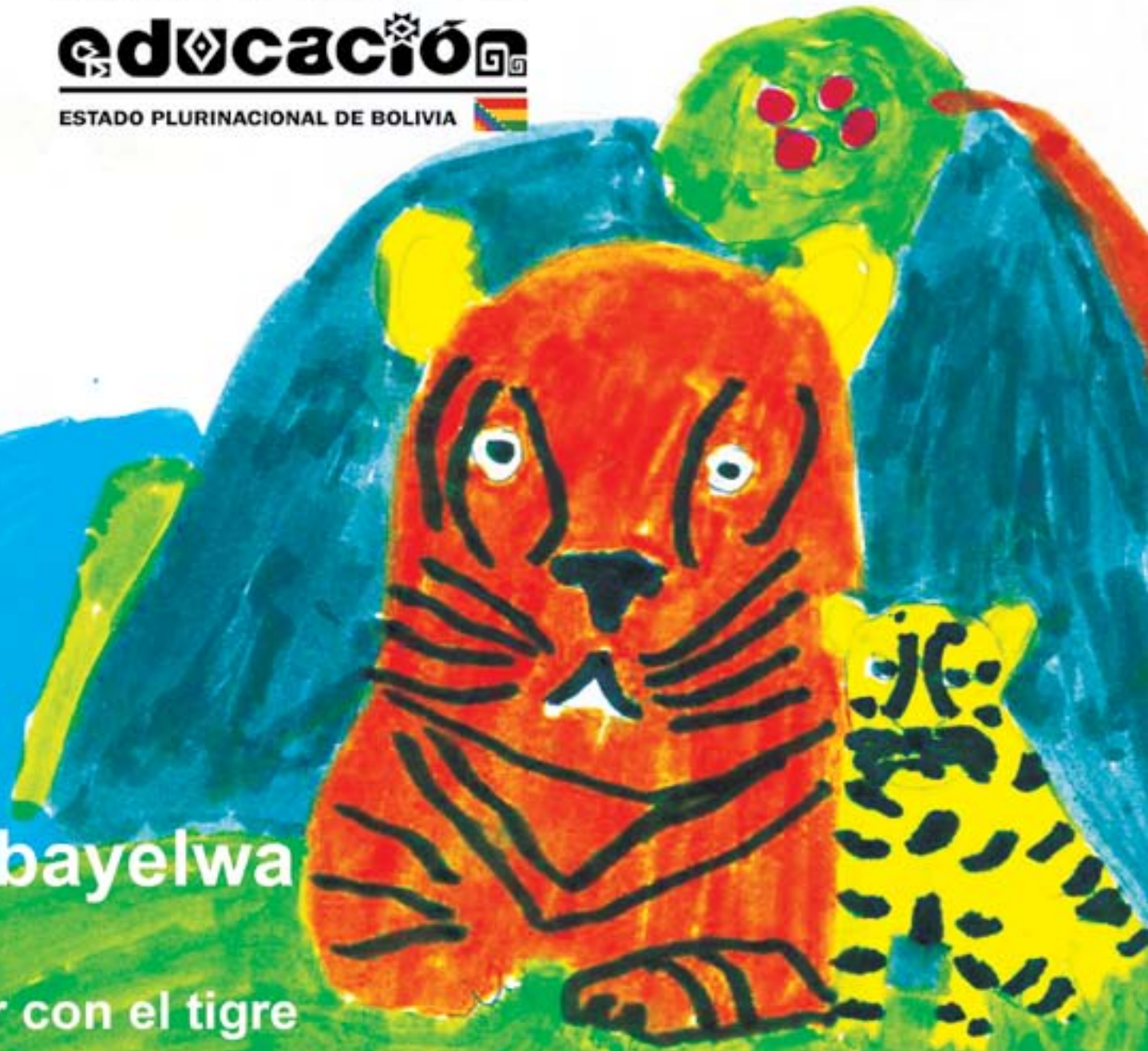

Vankapa nos bayelwa nus rulrul

Aprendiendo a cazar con el tigre

Nación: Movima

Educación primaria comunitaria vocacional

Proyecto EIBAMAZ

Primera edición 2011

Depósito Legal: 4-1-283-11 P.O.

Organización Indígena

Sub Central de los Pueblos Indígenas Movima (SPIM)

Equipo de investigación UMSS - PROEIB Andes

Coordinador General

Fernando Prada Ramírez

Coordinadores de campo

Juan José Bellido

Cintya Rus Ledezma

Investigadores

Augusto Román Onarry (SPIM)

Vidal Almaquio (SPIM)

Daniel Tirado Ramirez(UMSS)

Verónica Barroso Mendizábal (UMSS)

Coordinación general y asistencia técnica UNICEF

Adán Pari Rodríguez

Revisión de la escritura mosetén

Consejo de hablantes movima (CADIMO)

Edición

Claudia Arce Cuadros

Naira Terceros Paz

Diseño y diagramación

Rosario Martínez Anaya

Impresión

SPC Impresores S.A.

Apoyo financiero

Cooperación del Gobierno de Finlandia

UNICEF

El presente trabajo fue realizado en el marco del acuerdo firmado entre UNICEF y la Universidad Mayor de San Simón (UMSS), por medio del PROEIB Andes, con fondos del gobierno de Finlandia.

Esta guía es propiedad de la Sub Central de los Pueblos Indígenas Movima. Se permite la reproducción total o parcial de este libro sólo cuando no tenga fines comerciales ni de lucro, citando siempre la fuente.

Vankapa nos bayelwa nus rulrul Aprendiendo a cazar con el tigre

Nación Movima

Educación primaria comunitaria vocacional

Presentación:

La idea de “texto escolar” es una construcción social de las personas. En este sentido, es portador de una significación y representación de la vida en una sociedad concreta. Tradicionalmente, este discurso ha institucionalizado la relación de saber-poder en la escuela en beneficio de la cultura dominante mestiza o criolla.

Ahora, los presentes libros escolares, elaborados a partir de los sistemas productivos de las culturas indígenas amazónicas, buscan cambiar esta idea y brindar a los niños la oportunidad de aprender y crear desde su propia cultura, con los discursos y saberes de sus abuelos, padres y parientes. Por ello, estos libros cuestionan la concepción del libro escolar tradicional, basado en la memoria y la repetición, y orientan las prácticas de aula hacia el desarrollo de un currículo acorde a la realidad.

Estos libros escolares son una apuesta para mejorar la calidad de aprendizaje de los niños y niñas indígenas que asisten a estas escuelas. Ellos aprenderán mejor a leer y escribir a partir de las historias que conocen; el razonamiento lógico matemático mejorará a través de la solución de problemas concretos que les plantea la vida comunal y productiva.

Los libros integran en su diseño dibujos creados por los niños y niñas mosetén, movima, tsimane’ y takana, que intentan motivar en ellos y ellas el amor por sus libros, siendo una forma efectiva de compartir la cultura de padres y abuelos con las nuevas y futuras generaciones.

Agradecemos a los niños y niñas de las escuelas que han participado dibujando, y a sus padres, abuelos, expertos, investigadores indígenas y maestros de las comunidades takana, mosetén, movima y tsimane’, que han trabajado para que el efecto discursivo de estos textos empodere a estas sociedades indígenas amazónicas y fortalezca los procesos de reproducción cultural.

Tabla de contenido	
Introducción	7
Unidad 1	
¿CÓMO CLASIFICAMOS LOS MOVIMA A NUESTROS ANIMALES?	9
Animales que participan en actividades productivas	14
Animales para comer	14
Animales útiles por su cuero	17
Animales perjudiciales para la agricultura	22
Animales por su comportamiento	24
Animales y aves por sus características físicas	29
Unidad 2	
¿DÓNDE ENCONTRAMOS LOS MOVIMA A LOS ANIMALES?	47
Los animales y el lugar donde habitan	48
Animales de la altura	49
Animales del bajío	51
Animales de la pampa	53
Animales que viven en el suelo	55
Animales de los árboles	62
Unidad 3	
LA CACERÍA	69
¿Qué entendemos por cacería?	70
Historia relacionada con el origen de los animales y la cacería	71
Identificación y seguimiento de la presa	76
Unidad 4	
TIPOS DE CACERÍA	79
Caza con perros	80
¿Cómo entrenamos a los perros cazadores?	82
Caza con flecha	83
Caza con armas de fuego	85
Caza con trampa	86
Unidad 5	
ACTIVIDADES COMPLEMENTARIAS A LA CACERÍA	89
Construcción de la pascana	90
Cómo participan los abuelos, padre, madre, la joven, el joven, las niñas, los niños en la cacería	91
Técnicas de transporte de la carne	92
Aprovechamiento de la carne	93
Variedad de comida basada en la carne de monte	99

Ahora conoceremos más acerca de los animales y la relación que tenemos con ellos. ¿Sabían que la cacería es una de las actividades más importantes para nosotros, los movima? A través de ella complementamos y variamos nuestra dieta alimenticia.

Todos necesitamos de una serie de proteínas y nutrientes para crecer sanos y fuertes. Encontramos estos elementos en los diferentes tipos de carnes, frutos, cereales y vegetales. En esta oportunidad, nos referiremos a la amplia variedad de animales que habitan en nuestro **cham'mo** (monte) y su importancia para nuestro desarrollo.

La **ba:yel** (cacería) es una práctica muy antigua en nuestra comunidad y no la realizamos todos los días, sólo cuando necesitamos y sabemos que es la mejor época para hacerlo. Cazar para nosotros, los movima, implica abastecernos de alimento para el consumo diario en nuestros hogares y es una actividad que realizamos con un profundo respeto a nuestro **Kaychol** (Amo del monte) y todos los seres vivos.

Los movima tenemos presente la importancia de proteger y conservar nuestra biodiversidad amazónica, así como evitar la extinción de diversas especies de animales. Este libro, nos permitirá retomar todos los conocimientos que nuestros abuelos y padres han aprendido y que nos transmiten día a día.

Junto a nuestro amigo **rulrul** (tigre), iremos recorriendo cada uno de los pasos en el proceso de la cacería.



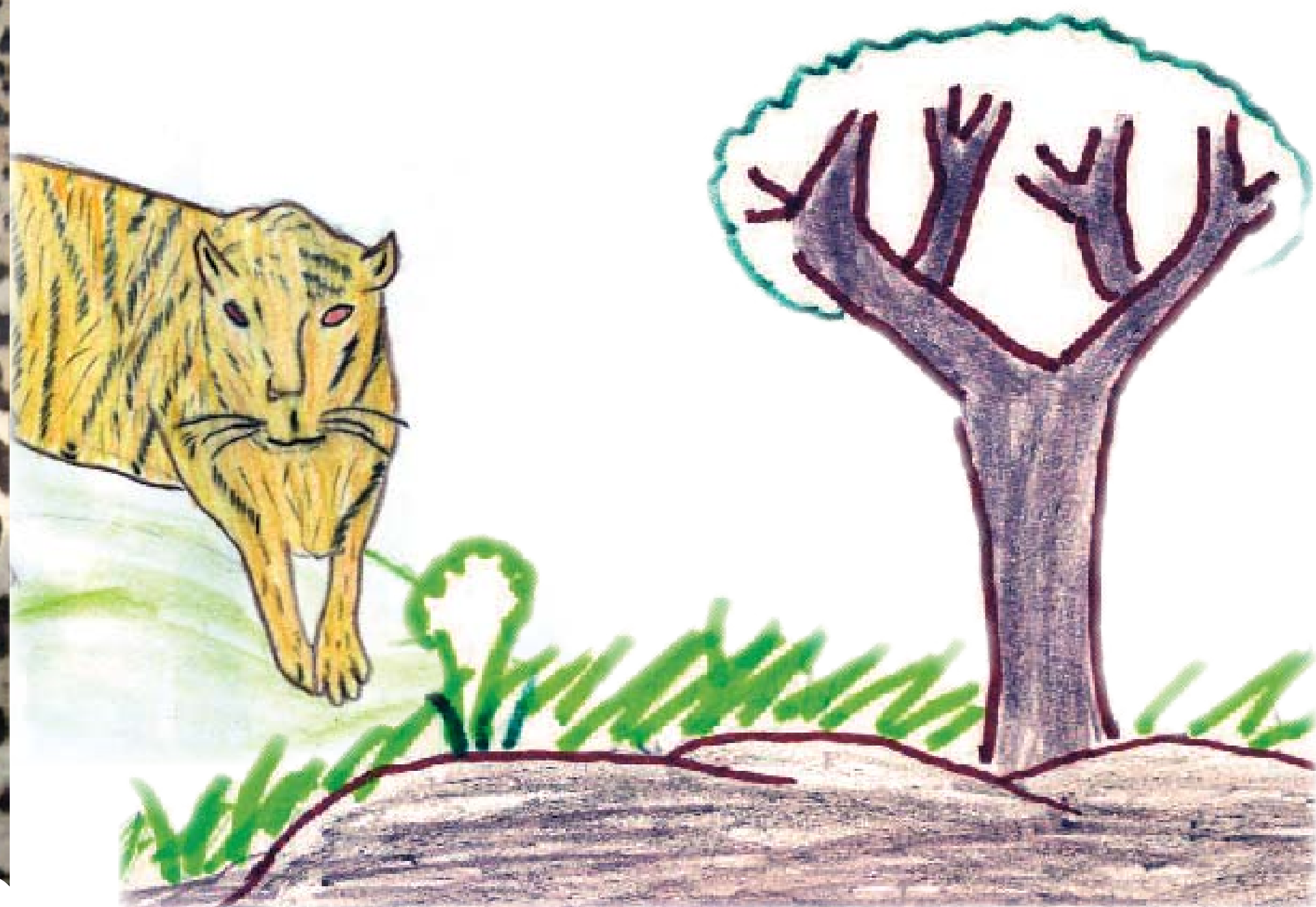

JANWINTA KEMA: ELWA IS POPOYKWA MOWIMA
¿CÓMO CLASIFICAMOS LOS MOVIMA A
NUESTROS ANIMALES?



Unidad 1

Vankapa nos bayelwa nus rulrul Aprendiendo a cazar con el tigre

Los movima tenemos un amplio conocimiento sobre todo aquello que nos rodea como ser lagos, lagunas, ríos y bosques. En nuestro **cham'mo** (monte) existe una gran variedad de animales y para conocerlos mejor nuestros abuelos y padres vieron la necesidad de clasificarlos. Los agruparon de acuerdo a su utilidad en actividades productivas, su comportamiento, sus características físicas, su relación con otros animales, por el lugar donde viven y por sus hábitos alimenticios.

¡Pregunta!

¿Cuándo sabemos que un animal es útil?

- ¿Quién pregunta?
- Soy yo, rulrul



¡Rulrul! (tigre) ¡Qué bueno que estés con nosotros! Precisamente estaba empezando a contarles a nuestros **dichi:ye** (niños y niñas) movima acerca de lo que entendemos por animales útiles. Pero antes de seguir, ¿te parece si empezamos hablando del **rulrul** (tigre)?

Janwinta kema: etwa is popoykwa mowima ¿Cómo clasificamos los movima a nuestros animales?

El **rulrul** (tigre) pertenece a la familia de los felinos y es conocido por sus grandes habilidades de cazador. El tigre de nuestro **cham'mo** (monte) mide 150 a 180 cm. de largo, aproximadamente, pesa alrededor de 70 a 135 Kg. Su cuerpo tiene un color amarillo y rojizo bajo. Todo su cuerpo está adornado con manchas circulares negras que rodean otros pequeños círculos.



ÁRIDO

Seco, estéril, poco húmedo.

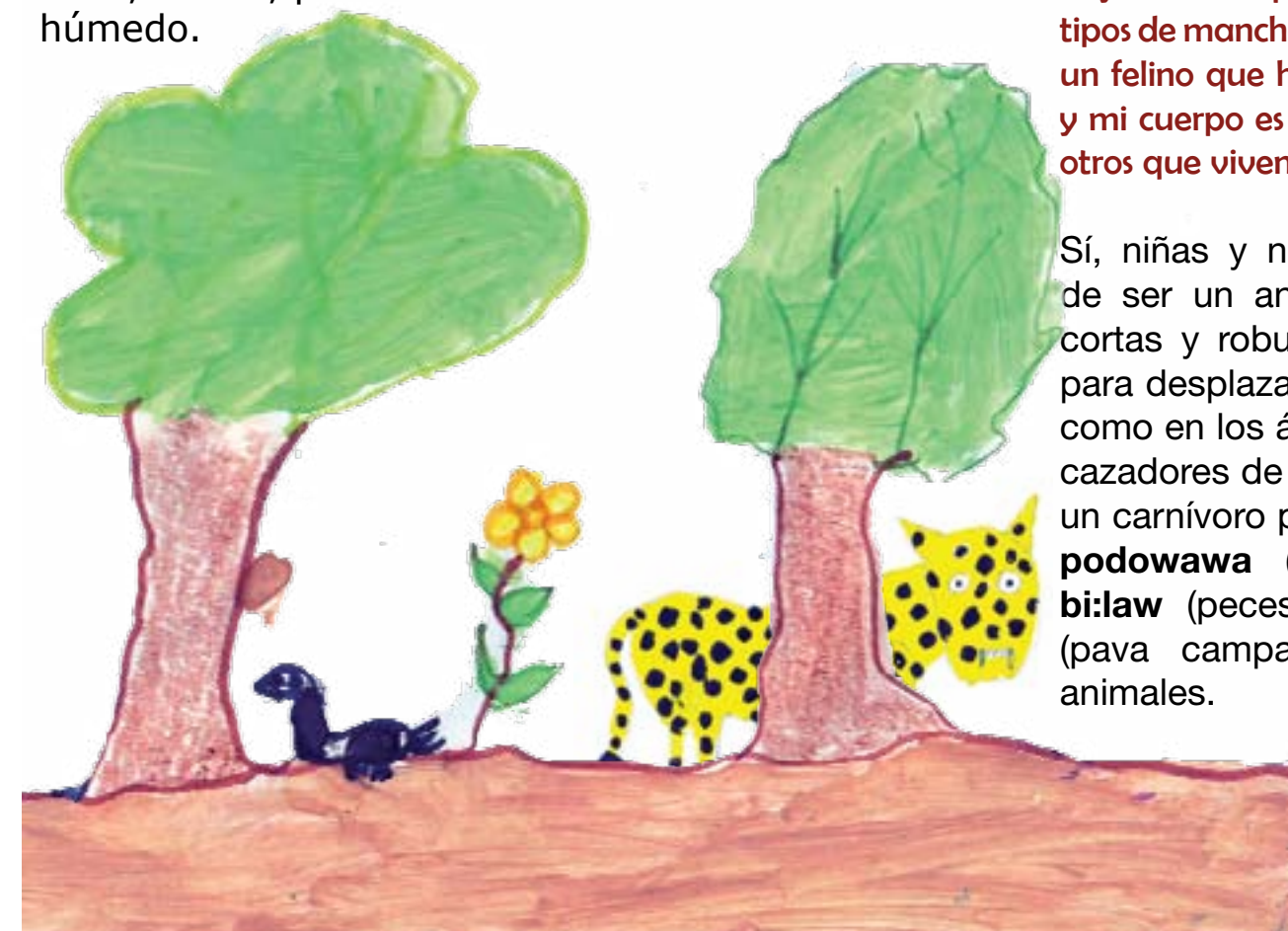

Se preguntarán por qué mis manchas no son iguales a las de otros tigres. Esto se debe a que hay muchos tipos de **rulrul** (tigre) con diferentes tipos de manchas y tamaños. Por ejemplo, yo soy un felino que habito en los **cham'mos** (montes) y mi cuerpo es más grande en comparación de otros que viven en zonas más áridas.

Sí, niñas y niños, el **rulrul** (tigre) a pesar de ser un animal grande, tiene las patas cortas y robustas, tiene una gran agilidad para desplazarse tanto en el suelo, el agua, como en los árboles. Es uno de los mejores cazadores de nuestro **cham'mo** (monte), es un carnívoro por excelencia, le gusta comer **podowawa** (comadreja) **so:no** (tortuga), **bi:law** (peces), **ka:ram** (lagartos), **koyole** (pava campanilla), **o:ma** (anta) y otros animales.

Vankapa nos bayelwa nus rulrul Aprendiendo a cazar con el tigre

Al igual que muchos animales en nuestro país y en Sudamérica, el **rulrul** (tigre) está en peligro de extinción, es decir, cada vez quedan menos. ¿No es cierto **rulrul**?

Es triste, pero cierto, hay malos cazadores, que a diferencia de los **movima**, nos cazan por diversión o por nuestra piel. Otra de las razones para que estemos desapareciendo es la quema de nuestro **cham'mo** (monte). La destrucción de nuestro hábitat hace que sea más difícil cazar para alimentarnos y poder cuidar a nuestras crías. Talar el bosque hace que cada vez haya menos comida.

¿QUÉ PODEMOS HACER PARA CAMBIAR?

Dichi:ye (niño y niña), estoy seguro que podemos cambiar esto, pero necesitamos tu ayuda. ¿Sabes cómo? Protegiéndonos de los malos cazadores, cuidando los lugares donde los tigres habitamos, así como hicieron los antiguos **movima**, siendo responsables y respetuosos con la naturaleza que nos rodea.

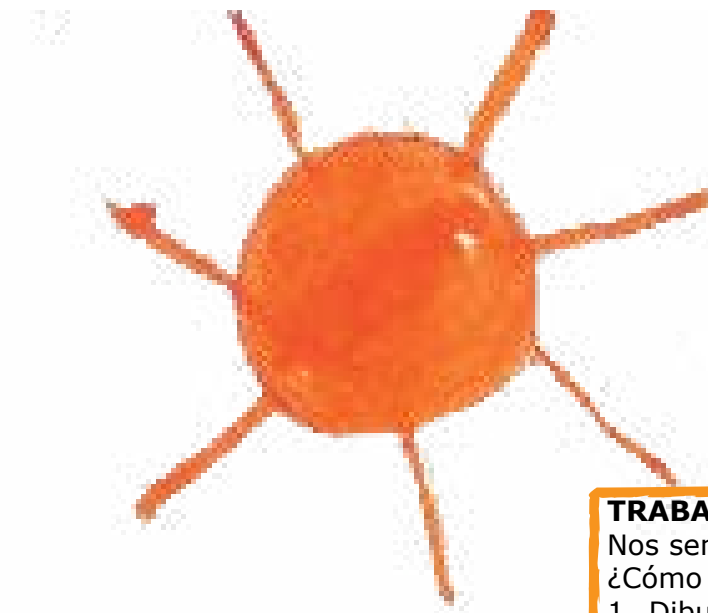

Janwinta kema: etwa is popoykwa mowima ¿Cómo clasificamos los **movima** a nuestros animales?

- **Rulrul**, estoy seguro que nuestros **dichi:ye** (niños y niñas) han comprendido cómo te sientes y el miedo que sientes de desaparecer. ¿No es verdad **dichi:ye** (niñas y niños)?

TRABAJEMOS:

Nos sentimos gatos

¿Cómo es **rulrul** (tigre)?

1. Dibujemos a **rulrul**.
2. Dibujemos sus huellas e identifiquemos cuántos dedos tiene.
3. ¿Cómo podemos distinguir sus huellas y no confundirnos con huellas de otros animales?
4. Preguntemos en casa cómo es la piel del **rulrul**.
5. ¿Qué le gusta comer?
6. ¿En qué lugares vive y por qué?
7. ¿Cómo diferenciamos a un macho de una hembra?
8. ¿Cómo nacen sus crías?

Nota: Una vez resueltas las preguntas compartimos en clase los resultados que logramos.

Vankapa nos bayelwa nus rulrul Aprendiendo a cazar con el tigre

IS POPOYKWA DI ALPANIKAYAN CHE JEMA' KAYWAMPOY ANIMALES QUE PARTICIPAN EN ACTIVIDADES PRODUCTIVAS

Déjenme contarles algo. Nuestros abuelos y padres se reunieron una noche y conversaron sobre cómo los animales son tan útiles en nuestra vida, y cómo nos beneficiamos de ellos; hablaron sobre aquellos que podemos comer, aquellos cuyo cuero utilizamos y los que son perjudiciales para nosotros. Veamos todos estos tipos de animales:

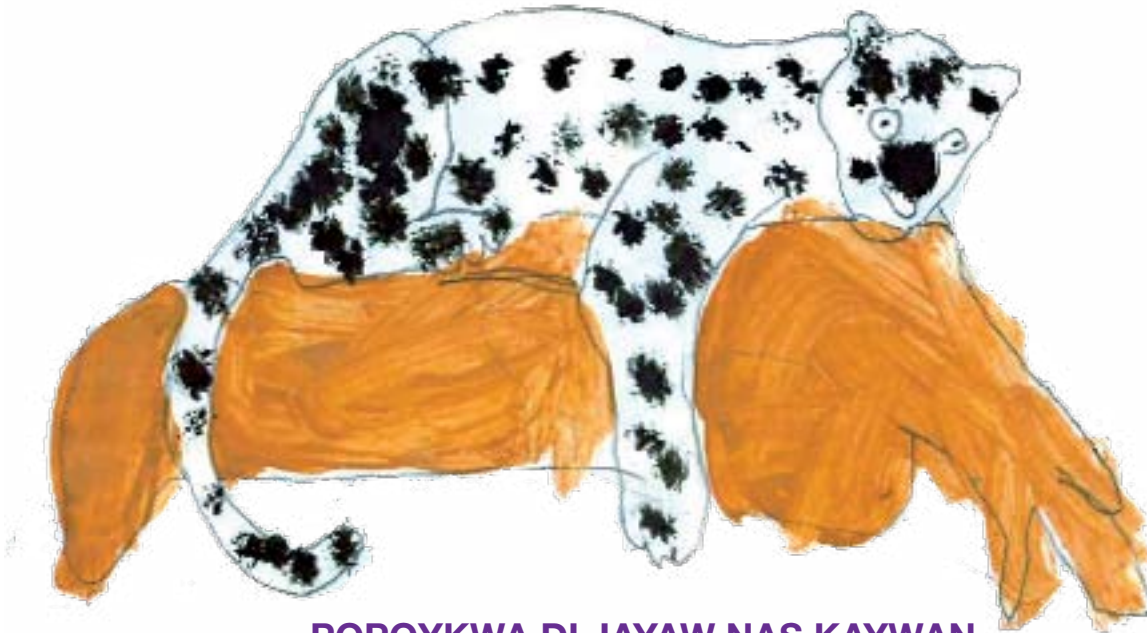

POPOYKWA DI JAYAW NAS KAYWAN ANIMALES PARA COMER

Seguro escuchaste que en nuestro territorio existe una gran variedad de especies ricas en proteínas que son necesarias para nuestro desarrollo. Los movima preferimos animales cuya carne es suave, sabrosa y nutritiva para preparar nuestras comidas favoritas. A continuación conoceremos algunas características de animales que pertenecen a este grupo. (Si deseas conocer que otros animales comemos consulta el anexo)



BENEFICIO

Es el bien que se hace y se recibe.

Janwinta kema: etwa is popoykwa mowima ¿Cómo clasificamos los movima a nuestros animales?



Silkwanmajyoti Taitetú

Su carne es colorada. Es muy apetecida, podemos cazarlo durante todo el año.

Pe'lobanmajyoti Chancho tropero

Su carne es colorada, muy sabrosa y buscada por los pobladores movima. Podemos cazarlo durante todo el año. Es recomendable ir acompañados durante su caza, pues es un animalito al que le gusta estar en tropa y puede atacarnos si nos ve solos y desprotegidos.

Dawje Ciervo

Su carne es colorada, deliciosa y suave. Para su caza debemos dirigirnos a las pampas cerca de los curiches.

Koyole Pava campanilla

Su carne es de color café oscuro. La encontramos en las pampas y a orillas de las fuentes de agua.

Tolowsi

Perdiz de pampa

Su carne es de color café oscuro. Son aves pequeñas que podemos encontrar en las pampas.

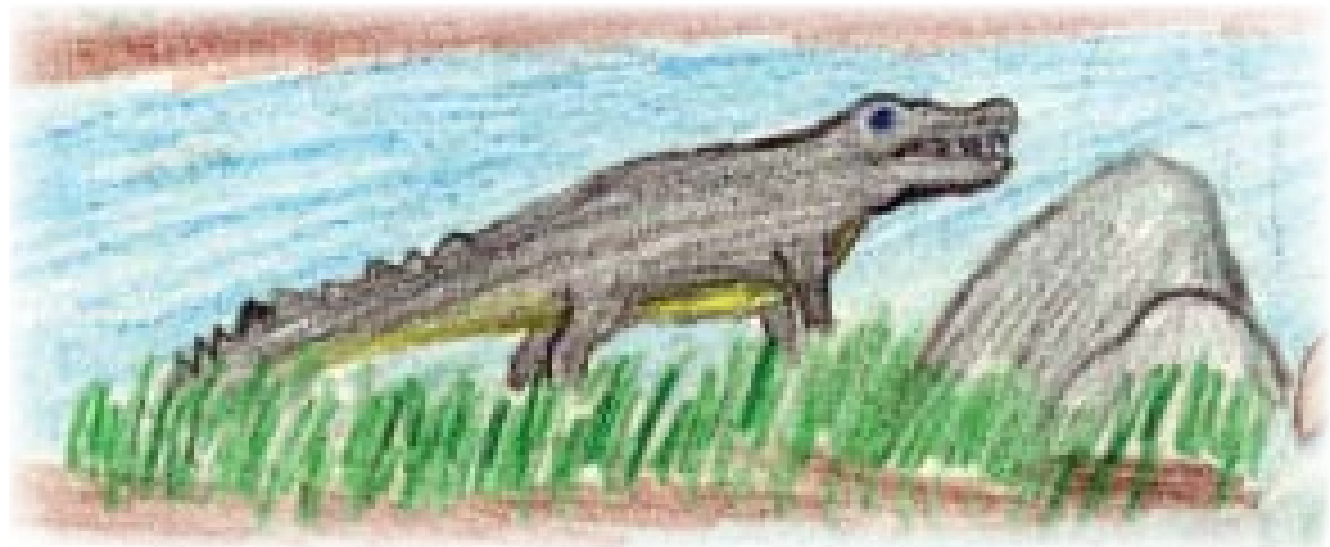

Mama:ku

Mutún

Su carne es de color
café oscuro.

Ka:ram

Lagarto

Su carne es de color blanca. Sólo comemos la cola del **ka:ram** (lagarto), el resto de su carne es utilizada como carnada para la pesca.

POPOYKWA DI KEMAKEMARANIWA KOS BE`BENKWAKWA`L
ANIMALES ÚTILES POR SU CUERO

Hay animales cuyos cueros son muy útiles; podemos hacer muchas cosas con su piel, por ejemplo: instrumentos musicales, adornos, suelas, estribos o artículos personales como carteras, billeteras y correas. Para muchas familias movima, utilizar los cueros de los animales representa una actividad económica y un ingreso extra porque, elaborar y vender cualquiera de estos objetos, permite asegurar el ingreso de dinero en nuestras casas.

Pero, es importante recordar que no todos los cueros de los animales pueden utilizarse; algunos son difíciles de tratar ya que requieren de un proceso especial o simplemente no lucen bien.

A continuación veremos algunos de los **popoykwa di kemakemaraniwa kos be`benkwakwa`i** (animales de cueros útiles).

(Si necesitas más información consulta el anexo).



Sa:ray
Urina

Su cuero sirve para elaborar las presillas que hacen los talabarteros. Antiguamente, nuestros abuelos utilizaban para forrar los **sancuti** (bombos).



Poye
Venado

Su cuero es delgado y flexible, con él podemos elaborar suelas e hilos que nos permiten cocer otros cueros.

Yana:we
Sicuri

La piel del **yana:we** es utilizada para decorar nuestros hogares y para elaborar artículos personales como billeteras, cinturones y carteras. Las pieles de estos animales son muy buscadas y apreciadas en otros mercados.

Dawjes
Ciervo

Utilizamos su cuero para elaborar hilos muy cotizados por los talabarteros, también lazos para el ganado y carpinchos que los ganaderos utilizan.

Ka:ram
Lagarto

Su cuero es muy apreciado por nosotros los movima, ya que actualmente representa un nuevo ingreso económico en nuestros hogares. Esto se debe a la gran demanda en el mercado nacional e internacional para la elaboración de objetos de uso personal como zapatos, cinturones y billeteras.

Pe'lobanmajyoti
Chancho tropero

Utilizamos el cuero del **pe'lobanmajyoti** para elaborar carteras, billeteras, y los talabarteros lo utilizan como hilo para cocer otros cueros.

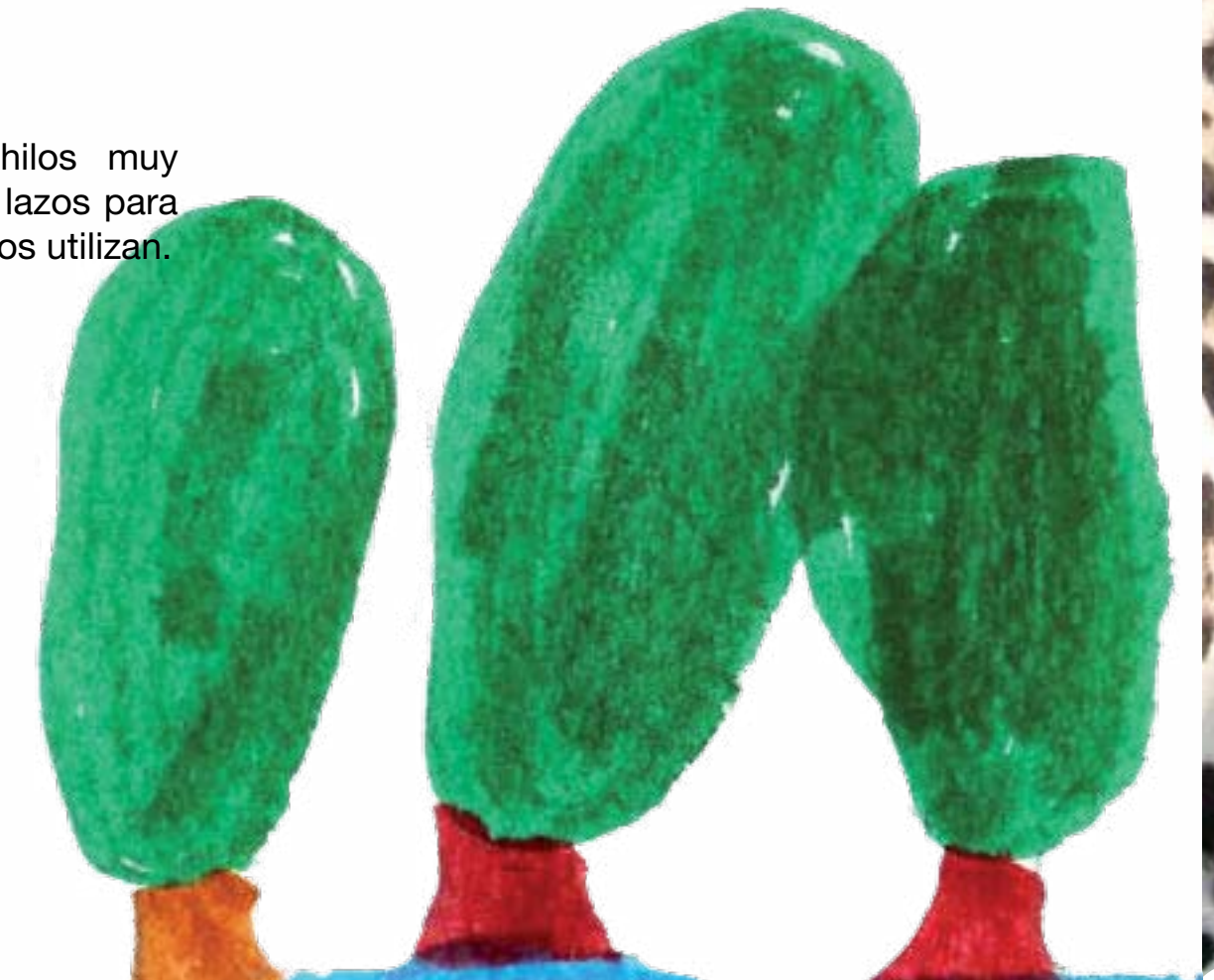

Vankapa nos bayelwa nus rulrul Aprendiendo a cazar con el tigre

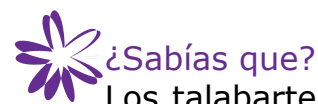

¿Sabías que?

Los talabarteros, son aquellos artesanos que elaboran una serie de artículos de uso personal o de trabajo utilizando el cuero de los animales.



TRABAJEMOS:

1. Averigüemos y elaboremos un cuadro de las épocas en que podemos cazar estos animales.
2. ¿Qué entendemos por veda de animales?
3. Averigüemos cuál de los animales nombrados están en veda.

Recuerda que muchos animales que somos útiles por nuestro cuero, corremos peligro ante malos cazadores que no nos respetan y ponen en riesgo nuestra sobrevivencia.

Janwinta kema: etwa is popoykwa mowima ¿Cómo clasificamos los movima a nuestros animales?

Pero te olvidas de algo, y estoy seguro que los **dichi:ye** lo saben. Algunos animales tenemos propiedades curativas, como es el caso del **po:wa** (peji), sus aceites sirven para curar heridas ¿Es así **dichi:ye**?

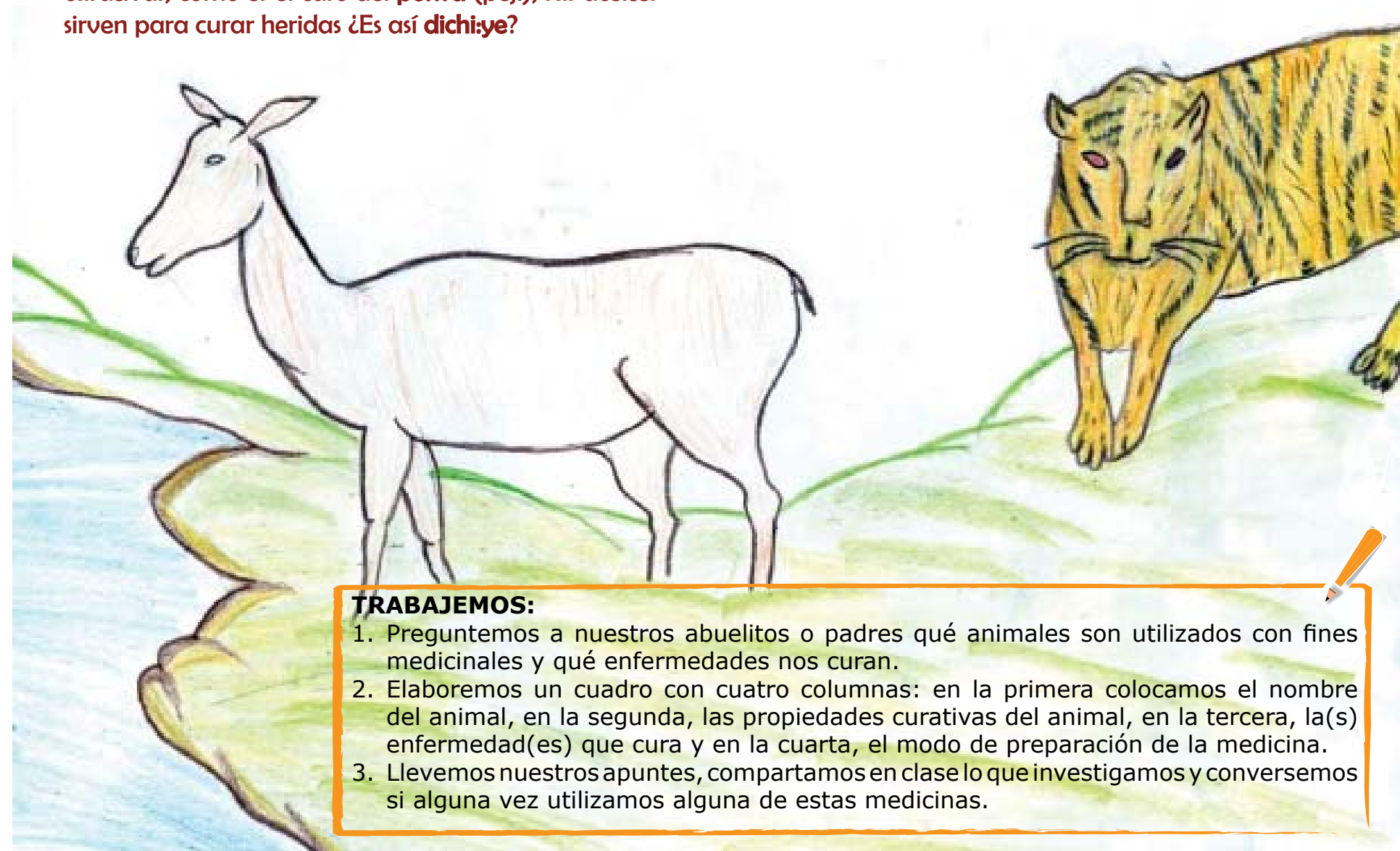

TRABAJEMOS:

1. Preguntemos a nuestros abuelitos o padres qué animales son utilizados con fines medicinales y qué enfermedades nos curan.
2. Elaboremos un cuadro con cuatro columnas: en la primera colocamos el nombre del animal, en la segunda, las propiedades curativas del animal, en la tercera, la(s) enfermedad(es) que cura y en la cuarta, el modo de preparación de la medicina.
3. Llevemos nuestros apuntes, compartamos en clase lo que investigamos y conversemos si alguna vez utilizamos alguna de estas medicinas.

Vankapa nos bayelwa nus rulrul Aprendiendo a cazar con el tigre

Como pudimos recordar, los animales son muy importantes para nosotros los movima; de ellos nos alimentamos, utilizamos su cuero para elaborar diferentes objetos y la grasa de algunos animales también sirve para curarnos de distintas enfermedades. Sin embargo, no todos los animales son útiles, algunos son muy dañinos porque se comen nuestros cultivos.

POPOYKWA DI KARNIBIJKAYAN NIS WULWANRA ANIMALES PERJUDICIALES PARA LA AGRICULTURA

Hay muchos animales en nuestro **cham'mo** (monte) que son perjudiciales porque malogran, destrozan y se alimentan de nuestros cultivos. En su mayoría son aves, pero también hay animales de cuatro patas que visitan nuestros chacos por ser lugares donde siempre encuentran comida.

Cazamos estos animales porque representan una amenaza para nuestros cultivos, los cuales son importantes, ya que nos alimentamos de ellos a diario. Comemos algunos de estos animales después de cazarlos, pero otros no. Algunas veces los atrapamos vivos, como es el caso del **awaro** (loro), al que criamos y mantenemos en nuestras casas para su embellecimiento.

Sin duda, hay muchos animales que destruyen nuestros cultivos, conozcamos algunos de ellos.

(Si deseas conocer más, consulta el anexo 1).



Janwinta kema: etwa is popoykwa mowima ¿Cómo clasificamos los movima a nuestros animales?

Silkwanmajyo:ti Taitetú

Le gusta comer **chinała** (yuca) de nuestros chacos, **kawajta`** (maíz), camote y la raíz del árbol de plátano. Cuando lo cazamos aprovechamos su carne para alimentarnos.

Po:wa Peji

Le gusta comer de nuestros chacos: **sani:ya** (sandía), **chinała** (yuca), **kawajta`** (maíz), **a:roso** (arroz) y **ma'do** (frejol). Algunos movimas comemos su carne.



 **BANDADA**
Conjunto de aves que vuelan juntas.



¿Sabías que?

Una noche escuché a los ancianos movima comentar que comer sopa de **awaro** (loro) tiene propiedades curativas, no para hablar más, para mantenerse joven y sin arrugas.

Vankapa nos bayelwa nus rulrul Aprendiendo a cazar con el tigre

AJANKOMAJAIS POPOYKWA ANIMALES POR SU COMPORTAMIENTO

Para ser buenos cazadores, hay muchas cosas que debemos aprender, especialmente, conocer a los animales y entender su comportamiento en el **cham'no** (monte).

¿Sabén por qué es importante? Porque de ello depende el éxito de nuestra caza; tenemos que conocer qué les gusta hacer, si son mansos o ariscos, qué comen, dónde consiguen sus alimentos, si son diurnos o nocturnos. Sabiendo todo esto, seremos tan buenos cazadores como **rulrul** (tigre).



Sí, dichi:ye (niño y niña) es muy importante conocer los gustos y los hábitos de los animales que queremos cazar.

Janwinta kema: etwa is popoykwa mowima ¿Cómo clasificamos los movima a nuestros animales?

Sererampoy Animales ariscos

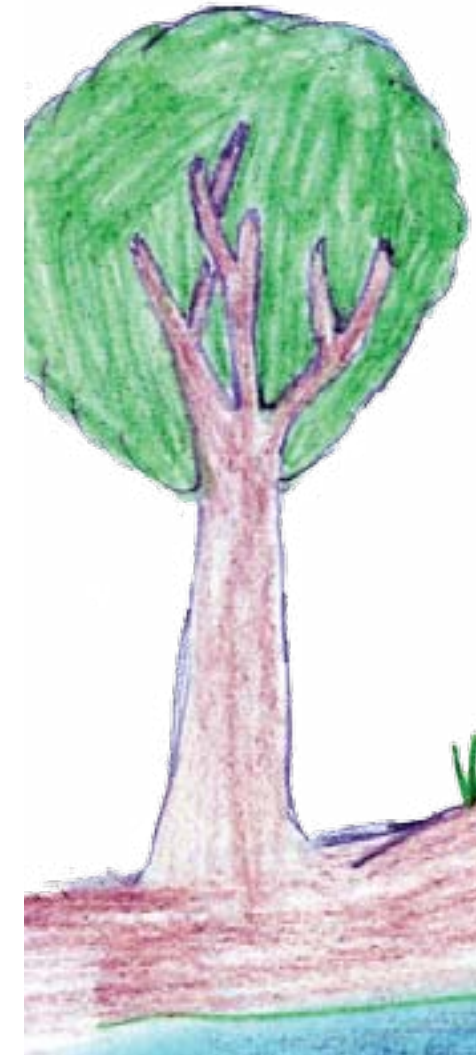

Rulrul (tigre)
Pe'lobanmajyoti (chanchito tropero)
Dawjes (ciervo)
Yana:we (sicurí)
Ja'lala (londra)
Ka:ram (lagarto) →
Dontokwa (puma león)
Banamaj (oso bandera)
Yonali (caimán)
Chuyu:wa (gato montés)
Waluta (gato gris)
Silkwanmajyo:ti (taitetú)
Kayo:ti (tropero)

Son animales ariscos, es decir, no pueden convivir con nosotros, las personas, debido a dos características:

1. Por ser peligrosos para nosotros, como el **dontokwa** (puma león).
2. Por ser animales solitarios a los cuales nuestra presencia les molesta o asusta como el **banamaj** (oso bandera).

Nonowampoyny Animales mansos

Wa:ka (vaca o toro)
Pa:ko (perro)
Mi:chi (gato)
Mataware (gallina)
Konkore (pato)
Nono:pa (perico)
Awaro (loro)
Kawayoloo (caballo) →

Son conocidos como animales dóciles, es decir que pueden vivir con nosotros sin representar un peligro porque no suelen lastimarnos

Vankapa nos bayelwa nus rurul Aprendiendo a cazar con el tigre

¿Sabías que me gusta caminar por la noche y muchísimos animales hacen lo mismo?



Sí, sé que hay muchos animales que caminan por la noche, pero también hay aves que son nocturnas. Veamos en la siguiente página.

Janwinta kema: etwa is popoykwa mowima ¿Cómo clasificamos los movima a nuestros animales?

Popoykwa dí'ajimełpa

Animales que andan de noche

Despu (mono nocturno)
Rurul (tigre)
O:ma (anta)
Lume´ (jochi pintado)
Nolkwa (ratón)
Mere: nolkwa (rata)
Pusa:ra (carachupa)
Tuyawa (borochi)
Podowawa (comadreja)
Wayewaye (oso hormiguero)
Wa´wa´a (zorrino)
Pakona:na (zorro)
Chuyuwa (gato montés)
Bo:siñ (murciélago)
Banamaj (oso bandera)



Estos animales sólo salen a caminar de noche, por eso son conocidos como animales nocturnos. Para estos animales es mucho más fácil cazar sus presas durante la noche gracias a su capacidad de ver e identificar a su presa en la oscuridad

Jo´me dí'ajimełpa

Aves que vuelan de noche

Suwuwunta (lechuza)
Wojna:ba (búho)



Estas aves son muy conocidas por ser increíbles cazadoras nocturnas. Tienen el sentido del oído y la vista muy desarrollados para ubicar a sus presas en la oscuridad. Si bien estas aves ven en la oscuridad, no pueden distinguir los colores, ven el mundo en blanco y negro.



Vankapa nos bayelwa nus rulrul Aprendiendo a cazar con el tigre

Popoykwa di Jempani

Animales solitarios

O:ma (anta)

Rulrul (tigre)

Dudu:tus (puercoespín)

Banamaj (oso bandera)

Wayewaye (oso hormiguero)



Aquellos animales que prefieren vivir solos son llamados animales solitarios.

Este tipo de animales sólo buscan compañía cuando están en época de apareamiento.



Popoykwa di pe'lo:ba

Animales de tropa

Pe'lobanmajyoti (chanchito de tropa)

So:no di tomimajye (peta de agua)

Sidoj (mono silbador)

Ni:yo (capiguara)



Son llamados **popoykwa di pe'lo:ba** (animales de tropa) porque prefieren vivir en grupos o familias.

Estos animales adoptan un estilo similar a nuestra familia, ya que protegen a las crías más pequeñas, es decir, la tropa se organiza de tal manera que las crías siempre se acomodan al medio para no estar expuestas a diferentes peligros del monte.



¿Sabías que?

El **bo:siñ** (murciélago) no tiene el sentido de la vista desarrollado, se guía a través de su oído. Tiene el sentido del oído tan desarrollado que le ayuda identificar a su presa con facilidad.

ITE'NINANASA' IS BARA IS POPOYKWA CHE IS JO'ME ANIMALES Y AVES POR SUS CARACTERÍSTICAS FÍSICAS

Ahora veremos los diferentes tipos de animales que viven en el territorio movima de acuerdo con su apariencia física. Uno de los grupos más grandes son las **jo'me** (aves) y un grupo menor son los **popoykwa di lavi'nkwanpoy** (animales con escamas). Como podemos imaginar son muchos animales, así que mencionaremos sólo los más representativos.

Rulrul (tigre)

¿Qué tal si vamos contándoles más sobre los animales de nuestro **cham'mo** (monte)?

Janwinta kema: etwa is popoykwa mowima ¿Cómo clasificamos los movima a nuestros animales?

¿Por qué clasificamos a los animales?

Porque cada animal tiene características que los hacen diferentes unos de otros, no sólo por su aspecto físico, sino por sus hábitos de vida y alimentación.

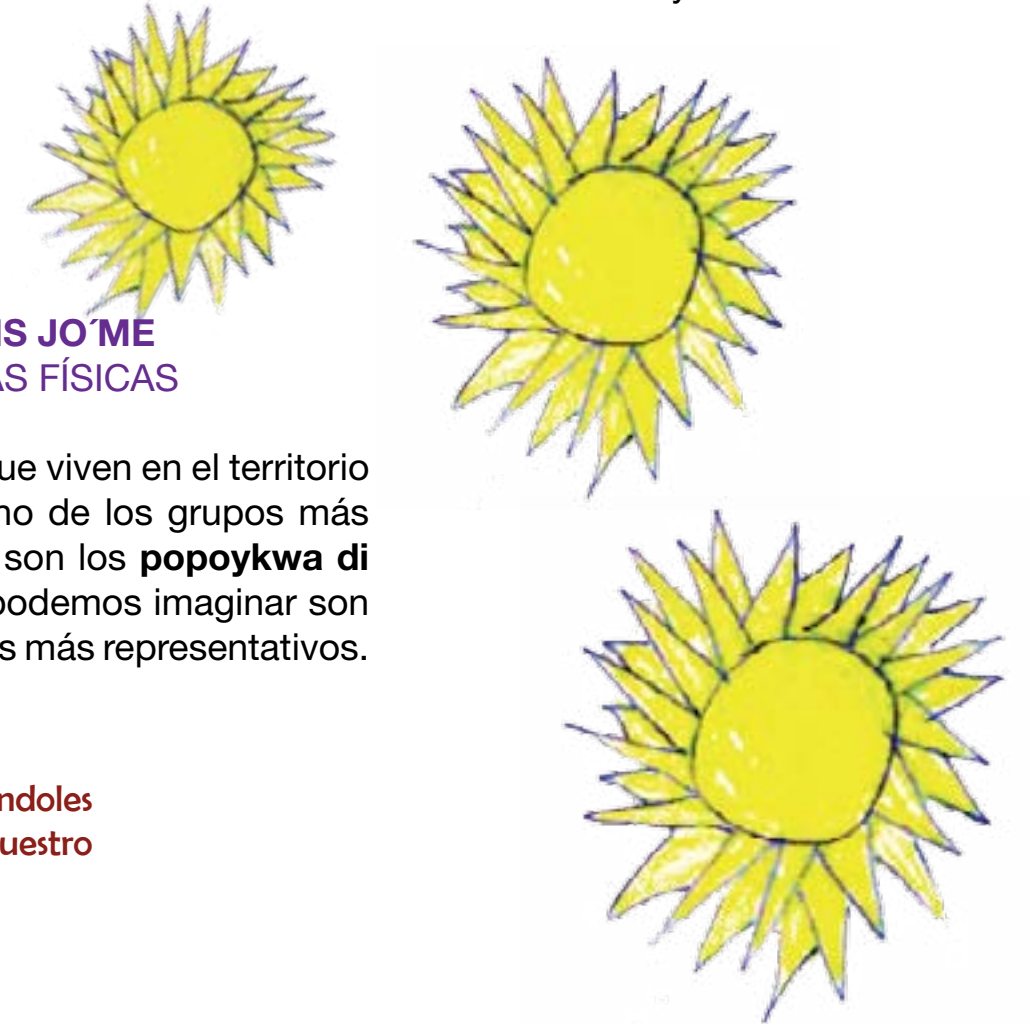

Kis jo'me Las aves

Hay muchos animales que vuelan en nuestro cielo, a éstos los llamamos aves. Existen aves de diferentes tamaños, tenemos **kis jo'me** (aves grandes) como el **da:ra** (pío) que es el ave más grande de nuestro territorio y también tenemos **kis jo'me che chiriwla** (aves pequeñas), como el **chimili** (picaflor) que es una de las aves más pequeñas.

Tienes toda la razón, **rulrul** (tigre), pero si me dejaras hablar un ratito, podría contarles un poco más de las aves.

Como decía **rulrul** (tigre), hay varios aspectos importantes que distinguen a las aves del resto de los animales y entre sí. Uno de éstos es que algunas aves vuelan, en cambio hay otras que sólo caminan, como es el caso del **da'ra** (piyu) o las **tolowsi** (perdiz de monte). Las aves cuentan con alas que están cubiertas de plumas y gracias a ellas pueden volar de un lugar a otro.

Cuando observamos a las aves con detalle, nos damos cuenta que no tienen dientes, pero sí tienen picos de diferentes formas: puntiagudos, redondeados, largos, cortos y otros que parecen anzuelos. Con el pico, las aves atrapan sus alimentos y se defienden de sus depredadores.

Pero, hay muchas más cosas que distinguen a las aves de otros animales, como su forma de volar.

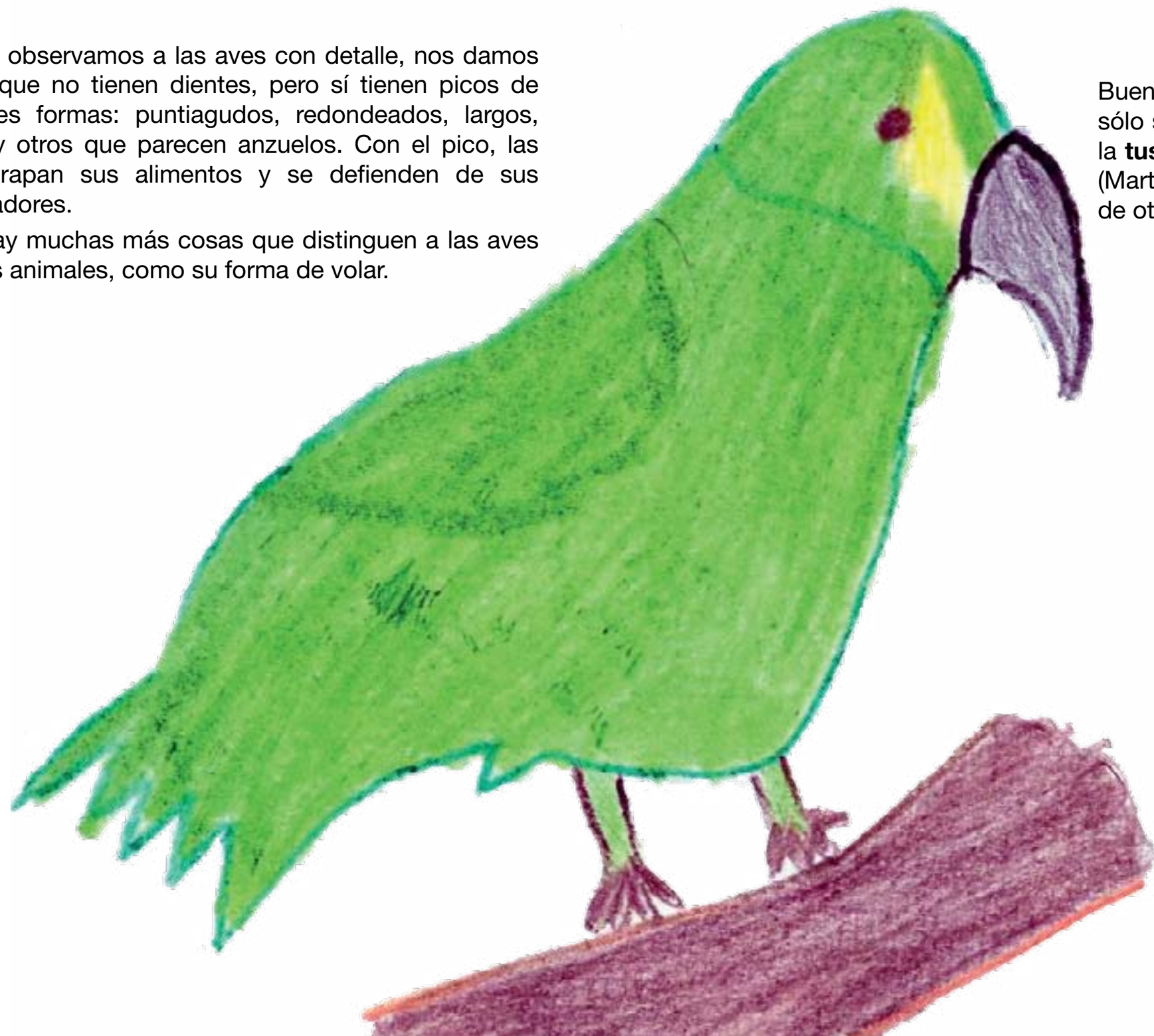

Bueno **rulrul** (tigre), déjame decirte que hay aves que no sólo se alimentan de gusanos o insectos, un ejemplo es la **tuspa'** (sucha) que le encanta comer carne, o **cha:da** (Martín pescador) que le gusta comer peces, a diferencia de otras aves como el **awaro** (loro) que come frutas.

Las aves nacen de huevos y por eso se llaman ovíparos. Ellas elaboran nidos con el fin de proteger a los huevos y polluelos de los depredadores. La construcción en algunos casos puede llegar a ser bastante complicada, dependiendo de la forma y el material que emplean: hierbas, ramitas, musgos, plumas, telas de araña e incluso nuestros cabellos.

A **cha:da** (Martín pescador), por ejemplo, le gusta hacer su nido cerca de los ríos, en cambio al **wono:wo** (tucán) le gusta los lugares altos y busca huecos dentro los árboles para hacer su nido. Cada ave es diferente, pero, lo que nos interesa aprender ahora, es sobre aquellas aves que podemos cazar. El siguiente cuadro nos muestra cuáles son las aves más apreciadas en nuestras comunidades, veremos cuáles son sus características físicas, dónde podemos encontrarlas, de qué se alimentan y cuál es la mejor época para cazarlas.

TRABAJEMOS:

1. ¿Cuál es el ave que más te gusta?
2. Observemos y dibujemos su nido.
3. ¿Cuántas formas de nidos observamos y qué materiales usaron para la construcción de los nidos?
4. Compartamos en clase todo lo que vimos y expliquemos por qué elegimos esa ave.
5. Anotemos todo lo que investigamos.



Chomarawasi

Koro'os Tochi' jo'me
Che is Cana'as
nis chara'yelo: is
Morinkwa

¿Etefa:us?

Kos chimilli

Adivinanzas de la Prof. Carolina Molina de
la Unidad Educativa San Pedro de la Pere.

Adivinanzas

Hay un pajarito pequeño
que se alimenta solo con la
miel de las flores

¿Quién es?

EL Picaflores

Los datos del siguiente cuadro nos sirven para entender el comportamiento de las aves que deseamos cazar en los diferentes escenarios de caza, no mencionamos las características de cada una de ellas, pues tenemos una lista muy larga de **jo'mes** (aves).
(Para saber qué otras aves son parte de esta clasificación veamos el anexo 3).

1

Vankapa nos bayelwa nus rulrul Aprendiendo a cazar con el tigre

Kis Jo´me Las Aves

Mama:ku Mutún

Esta ave es alargada, sus plumas son cafés, negras y plomas. Generalmente las encontramos en arroyos pequeños que no son profundos. Se alimenta de diferentes frutos silvestres como el motacú y se la puede cazar en cualquier época del año.



Konkore Pato

Podemos encontrar esta ave en distintos lugares como curichis, lagunas, arroyos y en el monte bajo. Se alimenta de plantas acuáticas, sabayón, insectos, maíz y frejol. Existe una amplia variedad de patos en el territorio movima.

Koyole´ Pava campanilla

Esta ave vive en montes altos, a orillas de lagunas, curichis, arroyos y en las riberas del río Mamoré. Existen dos clases de pava campanilla, una es más grande que la otra, se diferencian por el color. Su cuerpo es alargado, tiene plumas grises y negras. Le dicen campanilla por tener un abultamiento debajo del pico. Se alimenta de diferentes frutos como el uvillo (tipo de uvas) y el motacú, entre otros. También le gustan las semillas de maíz y arroz. Los buenos cazadores preferimos cazarla los meses de abril, mayo y junio, ya que en esta época están gordas.

Tolowsi Perdiz de pampa

Esta ave vive en la pampa, a orillas de los bajíos, pozos, pastizales y en moyotes de pasto. Es un **jo´me** (ave) pequeña, de color plomo, sin cola y con patas cortas; se alimenta de insectos y frutos que encuentra en el **cham´mo** (monte), como el uvillo, frutos del motacú y semillas. Los cazadores podemos atraparla durante todo el año, excepto el mes de septiembre que es cuando ellas ponen huevos. La manera cómo los cazadores las distinguimos y las ubicamos en el monte es por el sonido de su silbido.

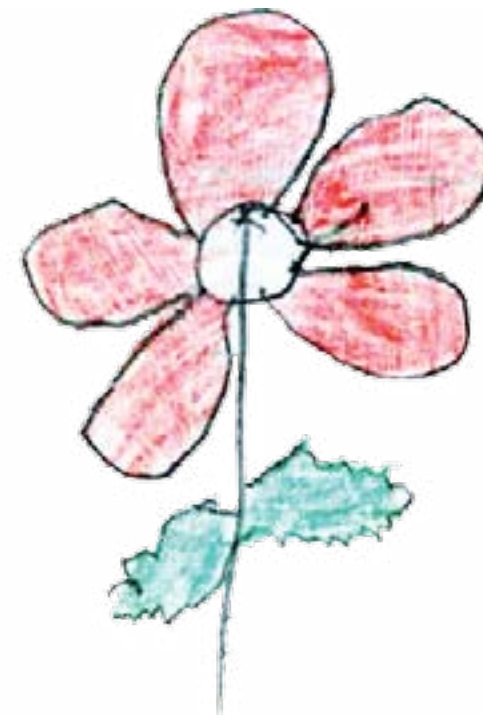

1

Janwinta kema: etwa is popoykwa mowima ¿Cómo clasificamos los movima a nuestros animales?

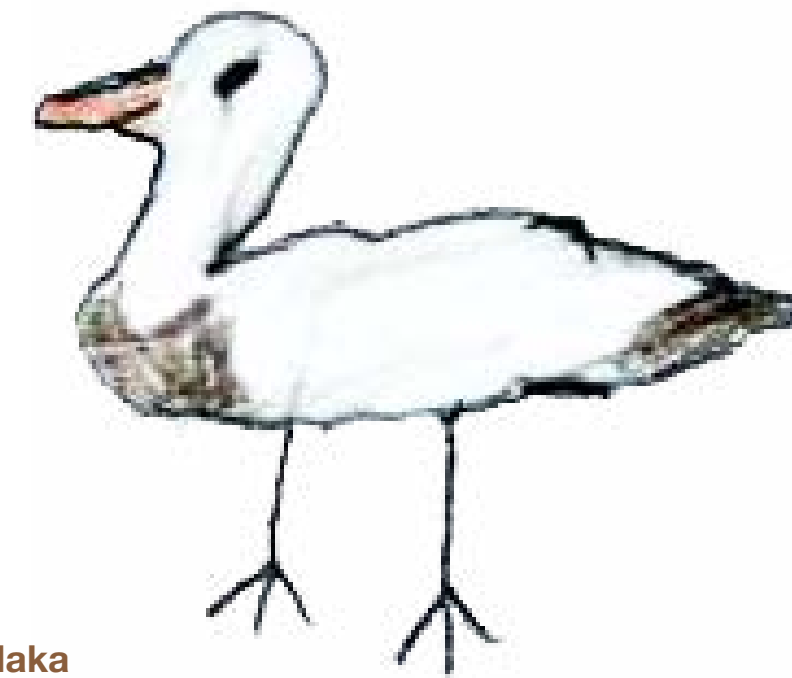

Wadaka Guaracachi

La **wadaka** (guaracachi) vive en el monte bajo, a orillas de los ríos, arroyos y curiches. Es un ave que vive en grupo; sus plumas son de color café oscuro, tiene el cuerpo alargado y las patas cortas, su pico es similar al de las gallinas. Se alimenta de frutos silvestres como la papaya, motacú y semillas que encuentra en nuestro **cham´mo** (monte). Podemos cazarla durante todo el año.

TRABAJEMOS:

Hagamos un **jo´me** (ave):

- Utilizamos un papel de 20 X 20.
- Aprendemos a doblar y medir. Observamos qué figuras geométricas vamos formando. Dibujamos en nuestros cuadernos las figuras geométricas que obtenemos y escribimos sus nombres.
- Como resultado tendremos un lindo **chuwisa** (cardenal). Las instrucciones para elaborar nuestras aves están en el anexo 6.



Ya que estamos hablando de dos **jo´me** (aves), los movima tenemos un cuento acerca del **tiluchi** y el cuyabo. Leamos el cuento narrado por don Juan Gualima, sabio movima.

**OS TITITI CHE US BAW´I
EL TILUCHI Y EL CUYABO**

Había dos pequeñas aves, una era más alta y la otra era más **guatoca** (pequeña). La más alta se llamaba **Tititi** (tiluchi) y la más guatoca se llamaba **baw´i** (cuyabo). Entonces, el **Tititi** (tiluchi) era muy valiente, le agradaba hacer su casa de barro, bonita era su casa donde vivía su esposa y sus hijos, aseguraba bien la parte de arriba, sumamente valiente era el **Tititi**.

Entonces llegó el otro, ese más guatoco y era más fornido, le llamaban **baw´i** (cuyabo). Ambas aves se vieron.
- Sumamente das lástima, cómo estás vos cuyabo, cuando llueve estás en la tierra, no tienes en qué defender a tus hijos, llueve por la noche te hace frío y tus hijos quedan en el agua.

- Si te da pena como estoy yo, entonces nos haremos favores **Tititi** -, le dijo el Cuyabo.
 - ¡Ah! Bueno -, contestó el **Tititi**.
 - ¿Entonces me das un campo en tu casa para que yo vaya a dormir? -, le dijo el Cuyabo.
 - Ah! Bueno -, dijo el **Tititi**.
- El **Tititi**, no era malo, era muy bondadoso.

El Cuyabo fue y se acomodó en la casa del **Tititi**, pero sólo en el día llegaba a dormir a la casa del **Tititi**, al anochecer era cuando salía a andar, eso no le gustó al **Tititi**.

La otra noche no dijo nada, pero ya no estaba conforme. Tres noches aguantó el **Tititi** porque todas las noches salía a andar y llegaba de madrugada a dormir, eso no le gustaba al **Tititi** porque él dormía de noche y en el día salía a trabajar, pero el **baw´i** (cuyabo) dormía durante el día.

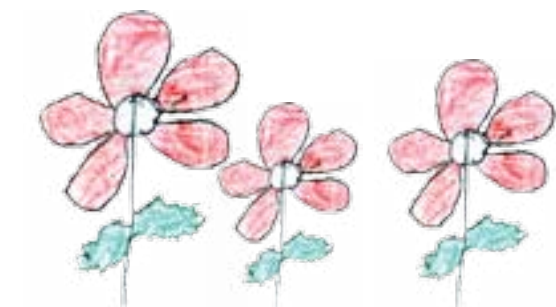

- Bueno, vamos a dormir “canilludo” -, dijo el **baw’i** (cuyabo).
Se enojó mucho el **Tititi** porque lo trató mal al decirle “canilludo”, por eso se enojó **Tititi** .
- ¡Ah! Bueno -, contestó **Tititi**. - ¡Vamos ya **baw’i** (cuyabo)! a dormir con nuestras **getas** (bocas).
Se enojaron entonces y discutieron. Entonces dijo el **Tititi**:
- ¡Fuera de aquí!, yo no te quiero porque eres un flojo, no trabajas en el día y en la noche no me dejas dormir, haces bulla. La noche es para dormir, para descansar, no es para salir a andar -.
Entonces, los dos pelearon.
El **Tititi** botó de su casa al **baw’i** (cuyabo). Desde entonces **baw’i** (cuyabo) vive y duerme en los sartenejales.

Narrado por: Juan Gualima Dolea
Escrito y traducido por: Melvin Rossel.

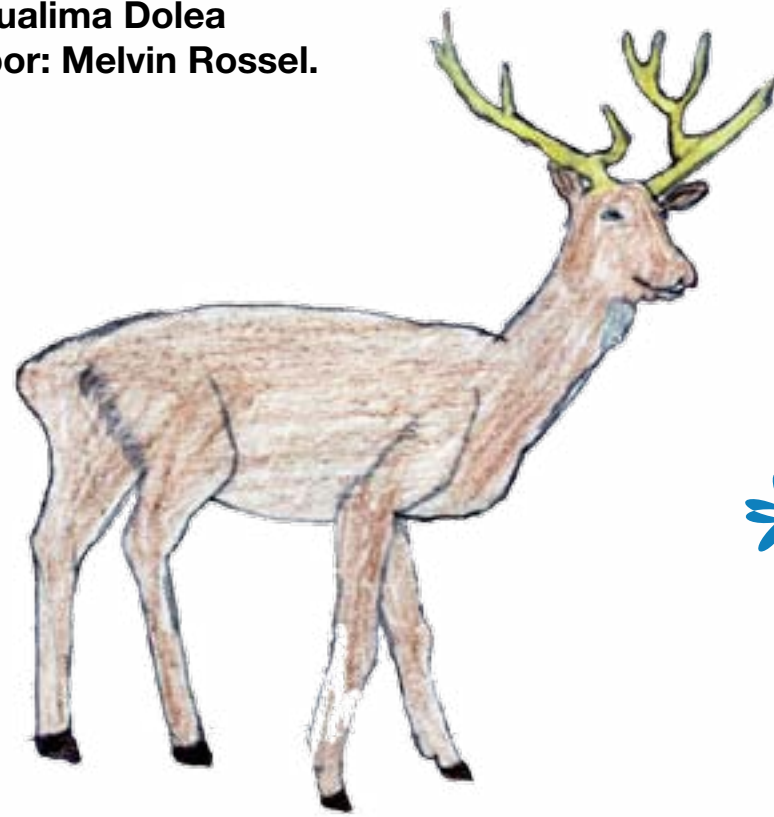

SARTENEJA

Son pozos o pequeñas lomas que las corrientes de agua dejan en los campos.



TRABAJEMOS:

1. Leamos cuidadosamente el cuento del Tititi y el Cuyabo.

- Compartamos de manera oral todo lo que entendimos del cuento.
- Hagamos un dibujo del cuento que acabamos de leer.
- Realicemos un resumen del cuento.
- Respondamos a las siguientes preguntas:

¿Cuál de las dos **jo´me** (aves) tiene casa?

¿Por qué Tititi le ofreció un espacio en su casa a **Baw’i** (cuyabo)?

¿Qué aprendimos del cuento?

Chonarawansii

Koro' os
Tochii chiriula
Payabi:as Asna'us

¿Eleta:us?

As Titi!

Adivinanzas de la Prof. Carolina
Molina de la Unidad Educativa
San Pedro de la Pere.

Adivinanzas

Hay un pajarito
que su casita es embarrada

¿Quién es?

El tiluchi!

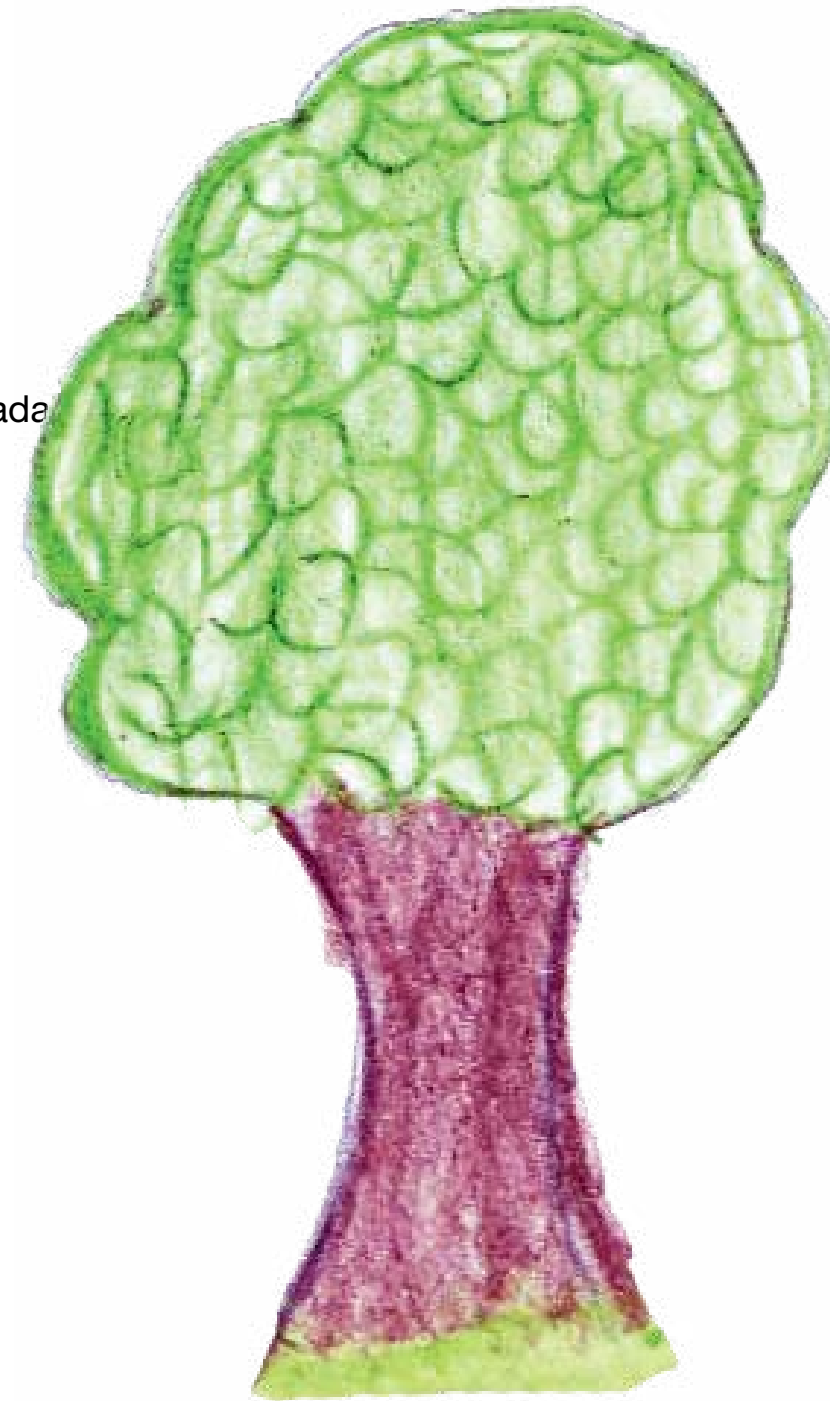

Popoykwa di lavinkwanpoy Animales con escamas

En nuestro territorio también encontramos otro tipo de animales que pertenecen a la familia de los reptiles, estos animales generalmente tienen escamas.

Son aquellos animales que se deslizan de un lugar a otro arrastrando su cuerpo o empujándolo con sus patas. Se caracterizan por tener la piel cubierta de escamas, escudos o placas que por lo general son muy gruesas para protegerlos de otros depredadores (animales que cazan a otros animales de distinta especie para alimentarse).

Hay dos clases de reptiles:

- Unos tienen extremidades, pero éstas son muy cortas, por eso se arrastran; es el caso de las **so:no** (peta o tortuga) o los **ja:ma di' okakalo:we** (camaleones).
- Otros, como **yana:we** (sicurí), no cuentan con extremidades y se desplazan de un lugar a otro arrastrándose en forma ondulante.



¿Sabías qué?

Los **popoykwa di lavinkwanpoy** (animales con escamas) no transpiran y cuando pierden un diente, éste es reemplazado por otro, no importa las veces que se les caiga.

Mmm... alguna vez he cazado a estos animales como los **so:nos** (peta de tierra), **yonali** (caimán), **yana:we** (sicurí). Cazarlos es un poco difícil, pero no imposible.



TRABAJEMOS:

1. Observemos al **ka:ram** (lagarto).
2. Dibujémoslo y anotemos cuáles son las partes de su cuerpo.
3. ¿Cómo es su piel? Dibujemos la piel del lagarto.
4. Averigüemos cómo y en qué épocas se reproduce.
5. En nuestros cuadernos, escribamos qué es lo que más nos impresionó cuando vimos por primera vez a un **ka:ram** (lagarto).
6. Escribamos oraciones con las características que más nos gusta del **ka:ram**.
7. Compartamos nuestros trabajos en clase.



A los **popoykwa di lavinkwanpoy** (animales con escama) podemos encontrarlos en los ríos y lagunas de nuestro territorio. A continuación, veamos información complementaria:

POPOYKWA DI LAVINKWANPOY
ANIMALES CON ESCAMAS

So:nos
Peta de tierra

Las tortugas, son reptiles muy primitivos con un caparazón que les cubre casi todo el cuerpo, una parte superior o espaldar y otra inferior; es parecido a una casa y es también un mecanismo de defensa contra sus depredadores.

Los **so:nos** o tortugas de tierra se alimentan de hojas tiernas de plantas, chonta, pacay y motacú. **So:no di tomimjye** o tortugas de agua se alimentan de plantas que están cerca de las orillas de lagos, ríos y arroyos. Ambas especies de tortugas son cazadas durante todo el año.

So:no di tomimjye
Peta de agua

Las tortugas de agua (**so:no di tomimjye**) son muy cotizadas en época de desove (octubre) ya que sus huevos son parte de nuestra dieta alimenticia.

Generalmente, las tortugas de agua son atrapadas con carnadas de motacú, guineo o plátano maduro. En cambio, las tortugas de tierra son cazadas con flechas o con las manos.

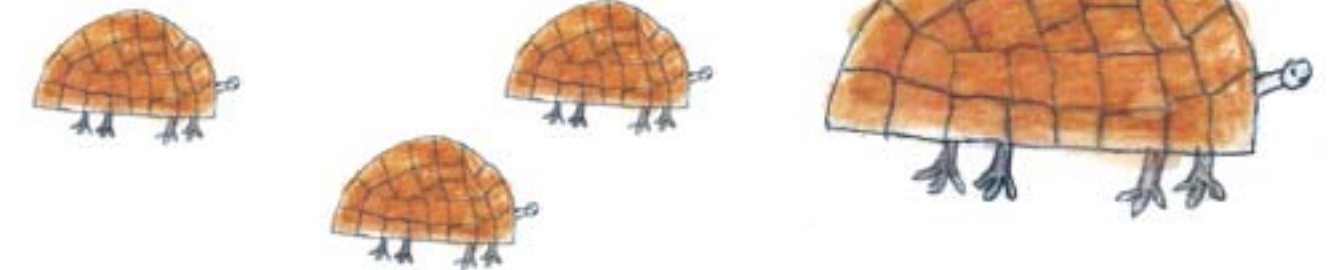
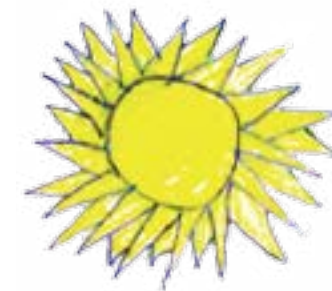

1

Vankapa nos bayelwa nus rulrul Aprendiendo a cazar con el tigre

Ka:ram - Lagarto

Ja:ma - Peni

Po'ros - Jausi

Ja:ma dí'okakalo:we - Camaleón

Existen miles de especies de lagartos en el mundo, pero sólo habitan en lugares tropicales. La característica del **ka:ram** (lagarto) es que su piel está cubierta de escamas y pequeñas placas; su cuerpo es alargado, de patas cortas y cola larga. Tiene cinco dedos con uñas en cada uno.

Se alimenta de peces y animales pequeños, por tanto es carnívoro.

Vive en los lagos y ríos. Los cazamos en tiempos específicos, sólo en agosto y septiembre, ya que son muy cotizados por su piel. Por eso debemos cuidarlo para que no desaparezca.



1

Janwinta kema: etwa is popoykwa mowima ¿Cómo clasificamos los movima a nuestros animales?

Yonali - Caimán

Wurulnali - Caimán negro

Tiene el cuerpo, la cabeza y la cola alargada. Su cuerpo está recubierto de escamas, que va cambiando a medida que crece, le encanta el agua y vive en grupos.

Los podemos encontrar en lagos y ríos de nuestras comunidades como el río Mamoré, río Yacuma, río Apere, lagunas y arroyos de nuestro territorio. Son animales que sólo habitan en lugares tropicales, no les gusta los lugares fríos.

Se alimentan de animales y pescados pequeños; al igual que el lagarto, son animales carnívoros.

Podemos cazarlos sólo dos meses durante el año en agosto y septiembre. No debemos cazarlos entre los meses de octubre a julio, especialmente en diciembre porque es cuando ponen sus huevos y se reproducen teniendo sus crías, que debemos cuidar para que sigan existiendo los caimanes en nuestro territorio.

Vankapa nos bayelwa nus rulrul Aprendiendo a cazar con el tigre

Yana:we - Sicurí

La **yana:we** (sicurí) es un reptil de cuerpo cilíndrico, alargado y musculoso sin extremidades. Se desplaza reptando con movimientos ondulatorios, estos movimientos también le permiten nadar en los diferentes ríos.

La **yana:we** (sicurí) tiene la piel cubierta de escamas que va cambiando a medida que crece.

Le gusta comer pescado, animales y ranas que están a orillas de los ríos, lagunas, curichis y remansos.

Podemos cazarla en cualquier época del año, pero los movima no la cazamos para comerla, sino la cazamos por su preciada y preciosa piel.



¿Sabías qué?

- El ojo del caimán está protegido por un tercer párpado que es transparente.
- La lengua de la víbora es un órgano sensorial que le permite oler y tocar.

TRABAJEMOS:

1. Investiguemos cómo se diferencian una **so:no** (peta de tierra) y **so:no di tomimajye** (peta de agua).
2. Dibujemos a ambas tortugas y señalemos las diferencias.
3. ¿Cómo nacen los **ka:ram** (lagartos), **yonali** (caimán), **yanawe** (sicurí), **so:nos** (petas o tortugas)? Averigüemos cómo nacen estos reptiles.
4. Investiguemos qué tipo de víboras hay en nuestro **cham´mo** (monte).
5. Escribamos en nuestros cuadernos todo lo que investigamos.

NAYA' DUMAYENI'LI IS MOWIMA KIS POPOYKWA. ¿DÓNDE ENCONTRAMOS LOS MOVIMA A LOS ANIMALES?



Unidad 2

Vankapa nos bayelwa nus rulrul
Aprendiendo a cazar con el tigre

NOS ASNA: IS IS POPOYKWA

LOS ANIMALES Y EL LUGAR DONDE HABITAN

Los animales eligen los lugares donde vivir de acuerdo con dos condiciones: primero, sus características físicas y segundo el tipo de alimentación que existe allí.

Por esta razón hemos clasificado a los animales de nuestro

cham'mo (monte) de acuerdo al lugar donde habitan:

ku:lomajpoy (animales de la altura), **chisa:wamajpoy**

(animal de bajío), **popoykwa di' be i majpoy** (animal de pampa),

sererampoy di ariwanma (animales de los árboles),

popykwa di cha'mmomajpoy di enabal (animales de suelo) y por último **tomimajpoy** (animales de agua).

- **Dichi:ye** (niñas y niños) ¿Podría **rulrul** vivir dentro de los ríos? ¿Sería imposible, verdad?

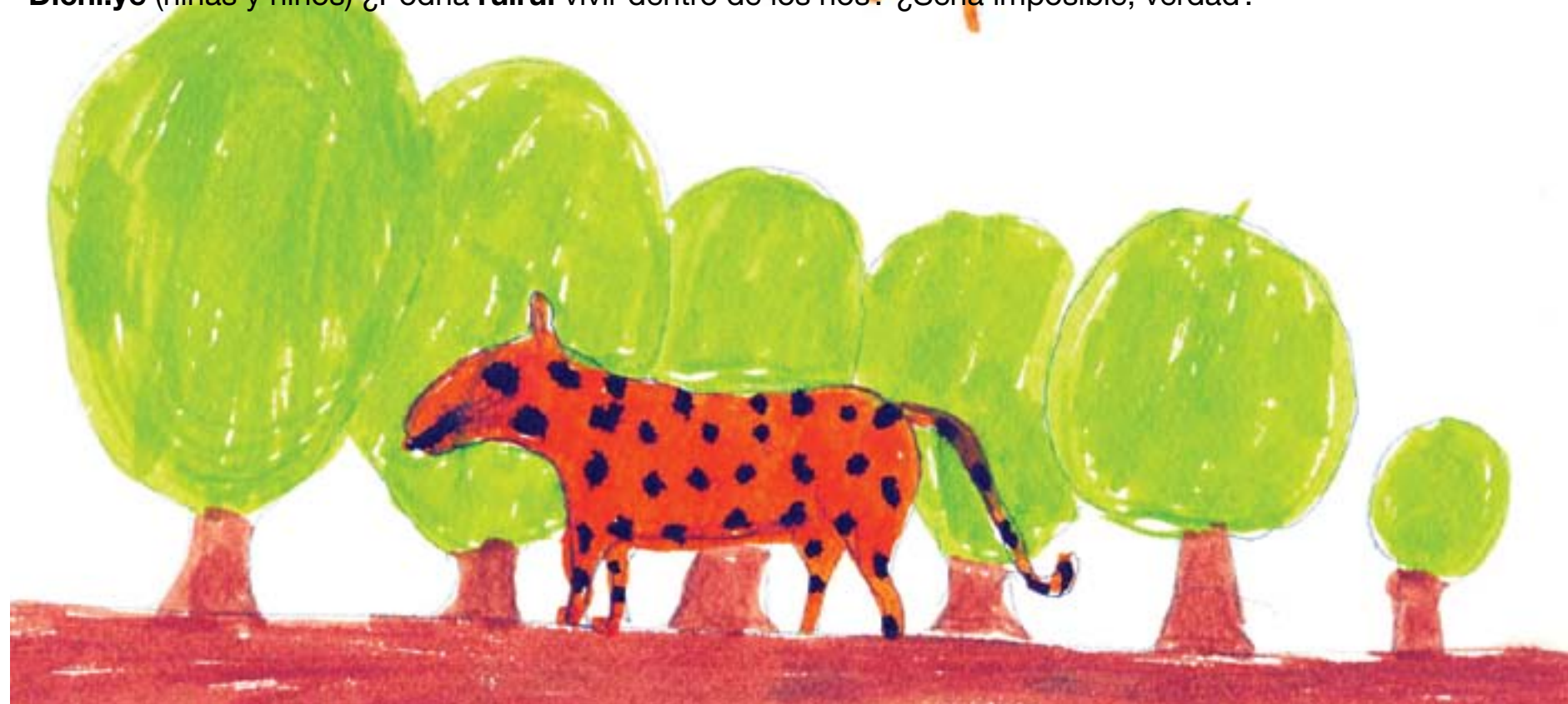
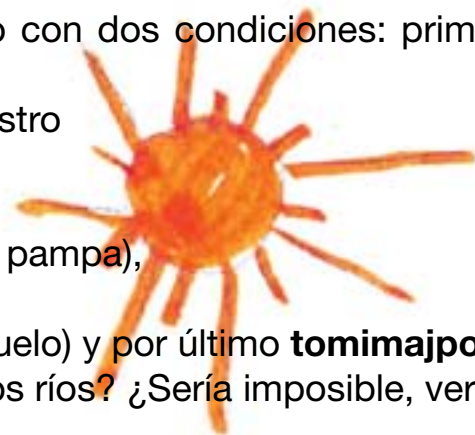

Naya' dumayeni'li is mowima kis popoykwa.
¿Dónde encontramos los Movima a los animales?

¡Que graciosos! Es obvio que no puedo respirar dentro del agua, porque no tengo branquias y además porque prefiero los lugares secos, donde puedo caminar, correr y cazar.



Pero ¿Qué entendemos por tierras altas nosotros los movimas?

Popoykwa di ku: lomajpoy

Animales de la altura

En esta sección hemos clasificado a los animales por el lugar donde viven. Empezamos haciendo referencia a aquellos que viven en tierras altas de nuestro territorio.

Las tierras altas son aquellos lugares no inundadizos en época de lluvia, en los que encontramos árboles de tronco grueso y de gran altura.

Los animales habitan las tierras altas, fundamentalmente, debido a que allí encuentran sus alimentos y porque al ser tierras poco inundadizas, los animales no corren riesgo de lastimarse y morir.

Popoykwa Ku:lomajpoy
Animales de altura

Wayewaye
Oso hormiguero

Waso
Huaso

Wa'wa
Zorrino

Lume'
Jochi pintado

Pusa:ra
Carachupa

Pato:re
Marimono

So:no
Peta de tierra

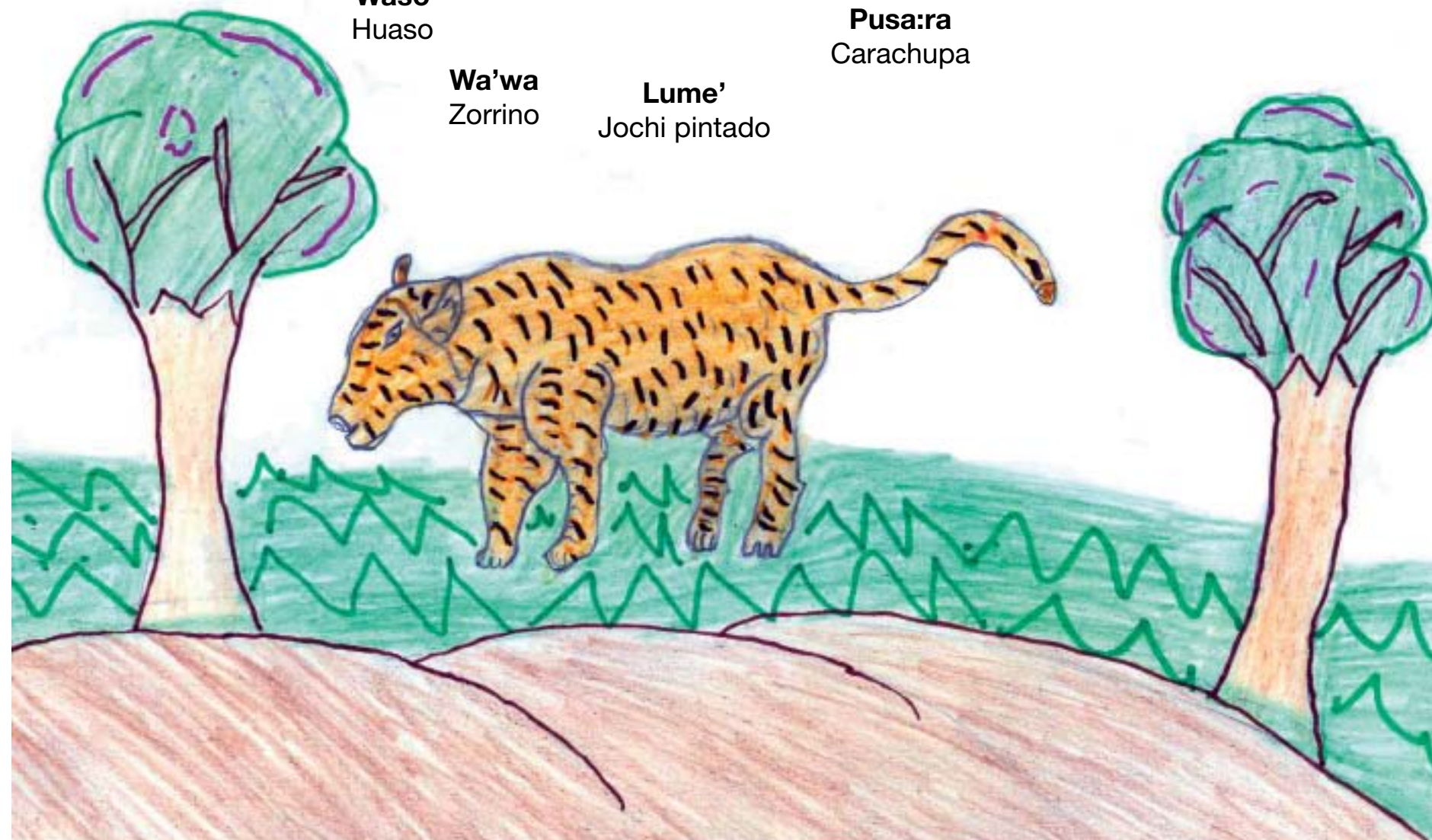

Popoykwa di Chisa:wamajpoy
Animales de bajío

Los animales que conoceremos ahora, son aquellos que viven y podemos encontrar en lugares bajos o bajíos de nuestro territorio, porque les gusta el agua. Estos animales habitan los curichis, porque en ellos encuentran sus alimentos, por ejemplo, el **chosdi** (pato cuervo) que se alimenta de diferentes plantas, peces pequeños e insectos, o el **yonali** (caimán) que se alimenta de aves y animales que van a los curichis a tomar agua.

Los bajíos se caracterizan por ser extensiones planas que se encuentran en el **chamímo** (monte). Son zonas inundadizas que tienen una vegetación tupida y diversa. En sus aguas podemos encontrar una serie de organismos vivos, desde los más diminutos, hasta los más grandes; cada uno de ellos depende de estos lugares para proveerse de sus alimentos, por eso debemos cuidar los curichis. Otra de las características de los bajíos es que son bastante lodosos, esto atrae mucho a animales como la **ni:yo** (capiguara) que busca este tipo de terreno para refrescarse y alimentarse de la vegetación que hay en las orillas. Veamos qué otros animales conforman esta categoría.

Pero ¿Qué tiene los bajíos para que estos animales vivan en ellos?



Ni:yo
Capiguara

Yonali
Caimán

Silkwamajyoti
Taitetú

Ka:ram
Lagarto

Da:ka
Ceboro o cangrejo de río

Chosdi
Pato cuervo



Popoykwa di ben'inmajpoy
Animales de la pampa

Las pampas movima son extensas llanuras que estacionalmente se inundan. La riqueza de estas zonas son sus pastizales, que sirven de alimento a muchos de los animales que habitan en nuestro monte. En las pampas encontramos pocos árboles pequeños de tronco delgado, a diferencia del monte alto, donde hay muchos árboles grandes de troncos gruesos.

Es en este tipo de territorios, donde animales grandes como el **dawjes** (ciervo), **poyye** (venado), **donto:kwa** (puma león), entre otros, obtienen sus alimentos y es por esta razón que las pampas también son un atractivo para los depredadores.

Veamos entonces cuáles son estos animales. Para completar la información acerca de los animales que integran este grupo, ver el anexo 4.

Así es, en muchas oportunidades el **dawjes** (ciervo) se escondió en los pastos y no pude cazarlo.

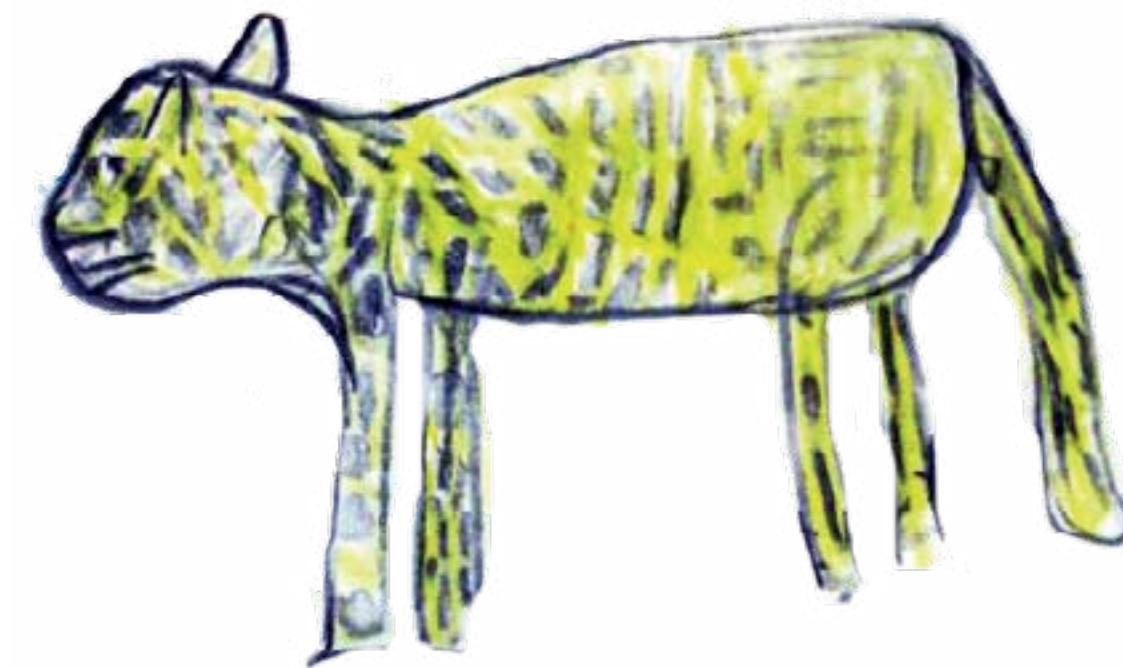

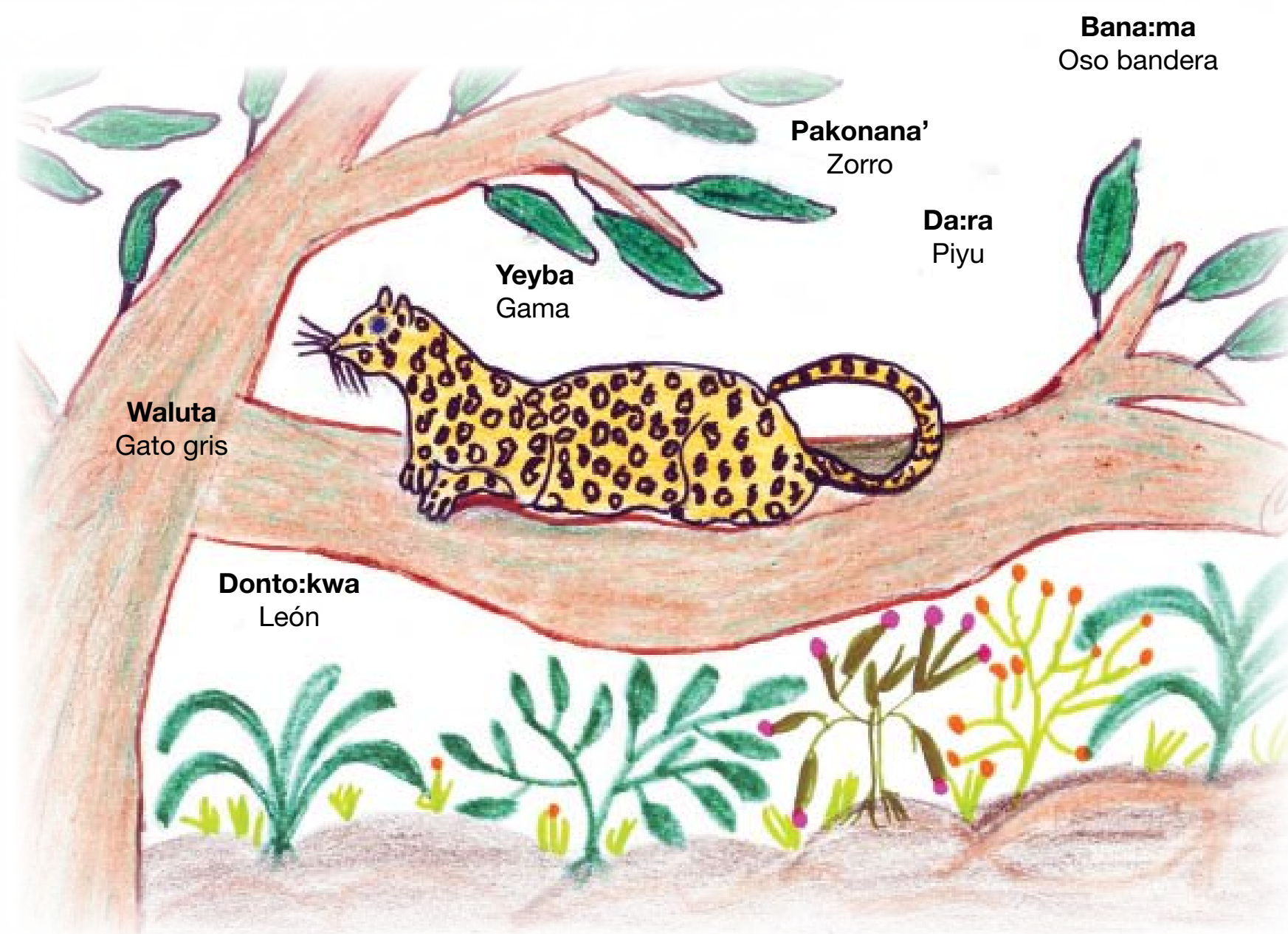

Popoykwa di cha' mmomajpoy di en łabal

Animales que viven en el suelo

Como sabemos, todos los seres vivos se mueven de un lugar a otro utilizando sus propios medios; en este caso, los animales que viven en el suelo se mueven gracias a sus patas. A los que caminan utilizando sus cuatro patas se los llama cuadrúpedos y también son conocidos como mamíferos porque al nacer se alimentan de la leche de sus madres.

Rulrul (tigre), estás en lo correcto, los mamíferos son aquellos que alimentan a sus crías con su propia leche a través de sus mamas o tetillas.

En nuestro territorio podemos encontrar cuadrúpedos de todo tamaño, unos grandes, como el **saray** (urina) o pequeños como el **lume'** (jochi pintado), también peludos como el **dontokwa** (león) y otros. Como ellos, hay muchos animales que habitan nuestro territorio y en algún momento nuestros abuelos y padres nos contaron de ellos. Revisemos cuáles son:

Yo sé por qué son mamíferos, porque al nacer todos nos alimentamos de leche.

iiiAhhh sí!!! Mi mamá hizo lo mismo y me cuidó muchísimo, hasta que estuve grande y aprendí a ser un buen cazador.



Vankapa nos bayelwa nus rulrul Aprendiendo a cazar con el tigre

Dawjes Ciervo

Podemos encontrarlo en las pampas, también junto al ganado, cerca de los bajíos o curichis y en época de lluvia, busca lomas altas o islas para protegerse.

Es de color café, los machos se distinguen por tener cuernos. Pesan alrededor de 100 a 150 kilos.

Se alimenta de pajas y pastos verdes que encuentra alrededor de los curichis.

Podemos cazar **dawjes** todo el año.

Pe'lobamajyoti Chancho tropero

Les gusta estar en los montes bajos, cerca de lodazales y árboles de motacú y chonta. Siempre están en tropa (en grupo).

El **pe'lobamajyoti** (chancho tropero) tiene pelaje negro y grandes colmillos. Se alimenta de motacú, cogollos de árboles, yuca y maíz; llega a pesar hasta 50 kilos.

Según los cazadores, podemos ubicarlos por su olor peculiar y el sonido que hacen al "crujir" sus dientes o porque escuchamos que está rompiendo semillas de motacú.

Podemos cazarlo todo el año, pero cada vez es más difícil encontrarlos, porque con frecuencia, caminan tropas en el monte que están más alejados de las comunidades.

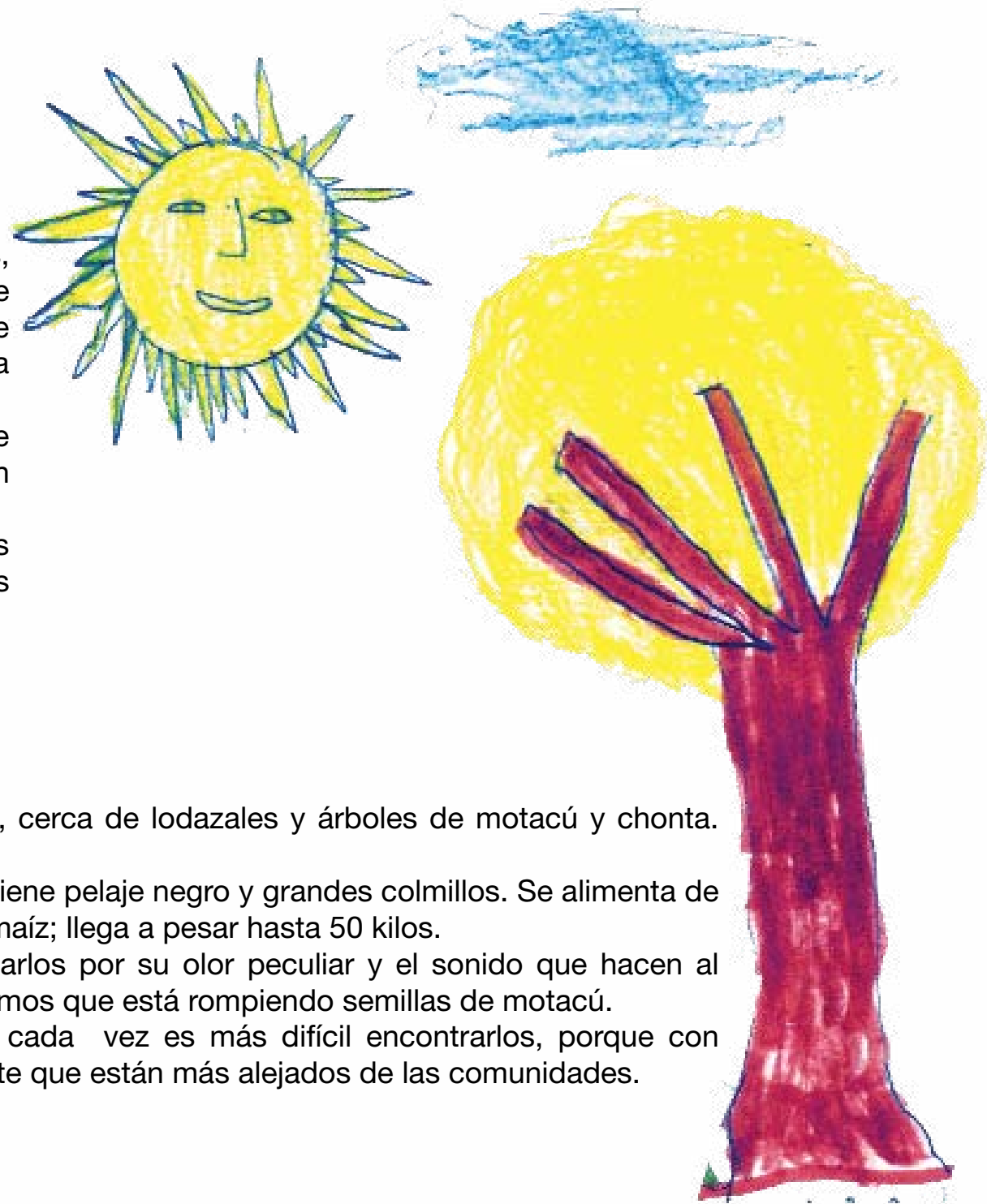

Silkwanmajyoti Taitetú

Es un animal que pesa alrededor de 30 a 40 kilos. Su cuerpo es de color plomo y patas cortas. Se alimenta de motacú, tronco de chonta y cogollos tiernos de algunos árboles.

Podemos cazarlo todo el año. Para nosotros, los movima, es una de las carnes preferidas.



Poyye
Venado

Pampas, bajíos y curichis son los lugares donde podemos encontrar al **poyye**.

Es de color café claro, el macho tiene cuernos, pesa alrededor de 100 kilos. Se alimenta de pastizales y cogollos tiernos que encuentra cerca de los bajíos y curichales.

Naya' dumayeni'ŕi is mowima kis popoykwa.
¿Dónde encontramos los Movima a los animales?



Ni:yo
Capiguara

La **ni:yo** ronda a orillas de los ríos, construye sus nidos alrededor de ellos o en cachuelas donde encuentra agua. Permanece en tropa (grupo).

Es de color café, tiene pequeñas orejas, patas cortas y no tiene cola. Se alimenta de cogollos de motacú y tubérculos como la yuca. Los cazadores la cazan no para comerla, sino para utilizar su carne como carnada para pescar.

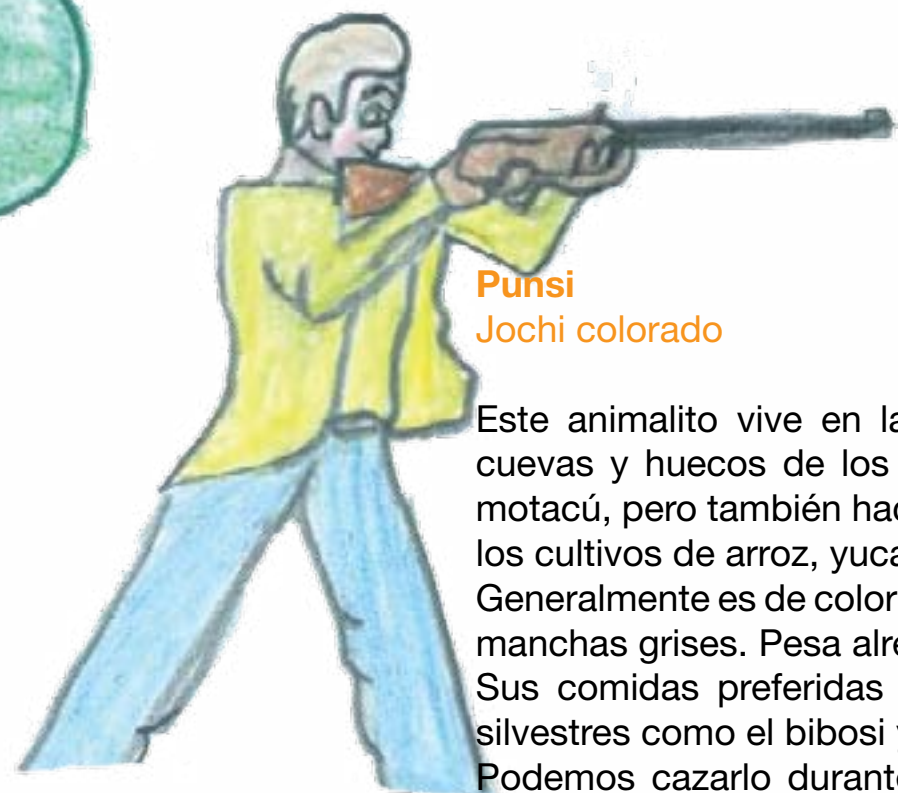

Punsi
Jochi colorado

Este animalito vive en las alturas, dentro de cuevas y huecos de los árboles de chonta o motacú, pero también hace sus nidos cerca de los cultivos de arroz, yuca o maíz.

Generalmente es de color amarillo, con muchas manchas grises. Pesa alrededor de 2 a 3 kilos. Sus comidas preferidas son la yuca y frutos silvestres como el bibosi y el motacú.

Podemos cazarlo durante todo el año. Es un animal muy arisco que no es fácil de encontrar.

Lume'
Jochi pintado

Es un animal solitario. Si queremos cazar un lume' debemos ir a las orillas de los ríos, tierras bajas o donde existen sembradíos de yuca o motacú.

Es de tamaño mediano y de color café, tiene manchitas blancas en todo el lomo, de ahí viene su nombre: "jochi pintado".

Le gusta comer motacú, majo y yuca.

Podemos cazarlo en diferentes épocas del año.



Vankapa nos bayelwa nus rulrul
Aprendiendo a cazar con el tigre

Sa:ray
Urina

Vive en pampas, bajíos y curichis. Pesa alrededor de 20 a 30 kilos. Tiene piernas largas y es de color café.

No es un animal solitario, siempre está en tropa. Le gusta comer pastos y cogollos de hojas tiernas que encuentra alrededor de los bajíos o curichis.

Los cazadores la cazan todo el año, no hay una época específica para hacerlo.

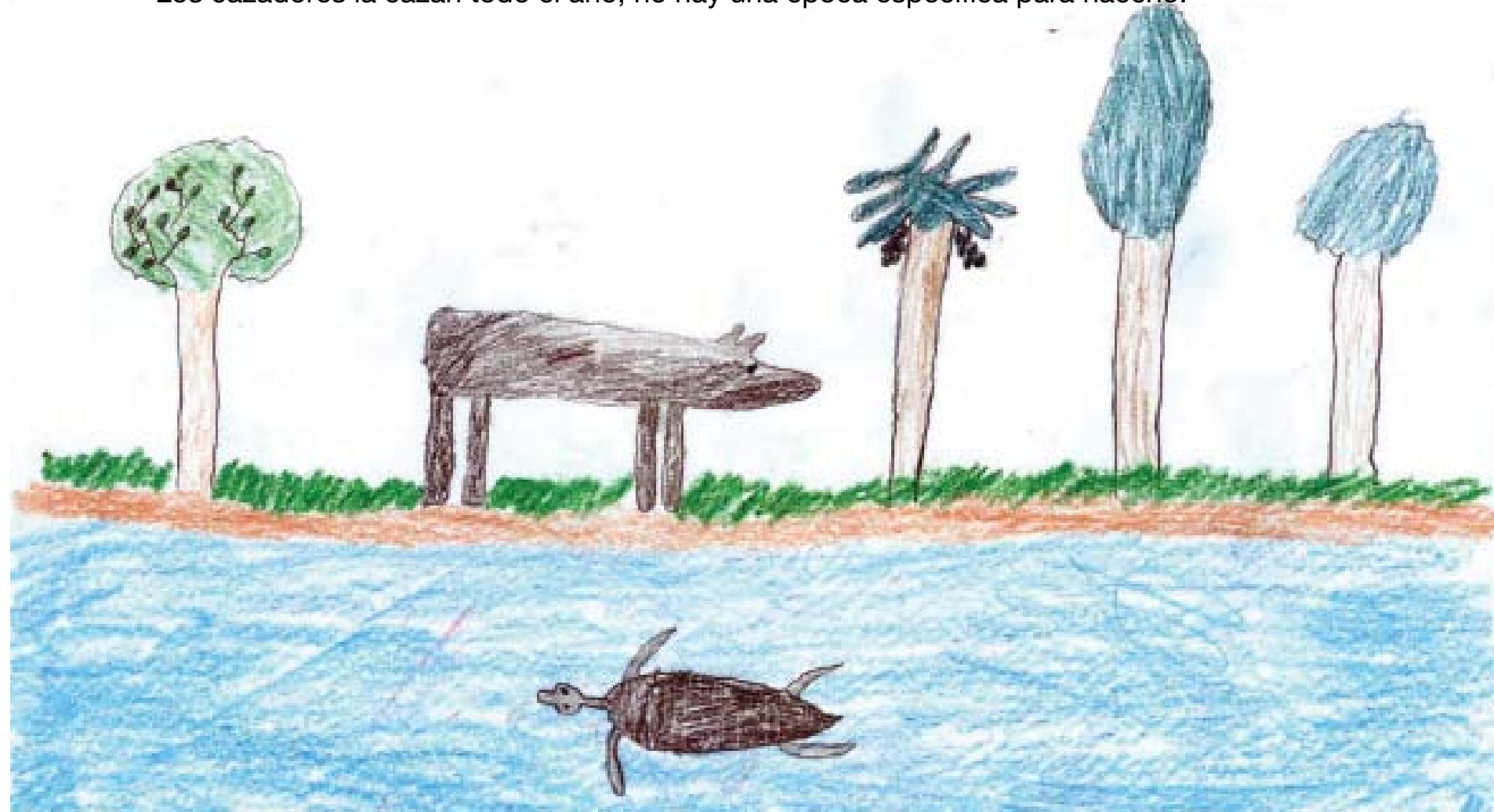

Naya' dumayeni'łi is mowima kis popoykwa.
¿Dónde encontramos los Movima a los animales?

TRABAJEMOS:

1. Hagamos un cuadrúpedo, utilizamos un papel de 20 X 20:
2. Aprenderemos a doblar y medir.
3. Observamos qué figuras geométricas vamos formando.
4. Escribamos el nombre de las figuras geométricas que obtuvimos.
5. Los instructivos para elaborar nuestros animalitos están en el anexo 6.

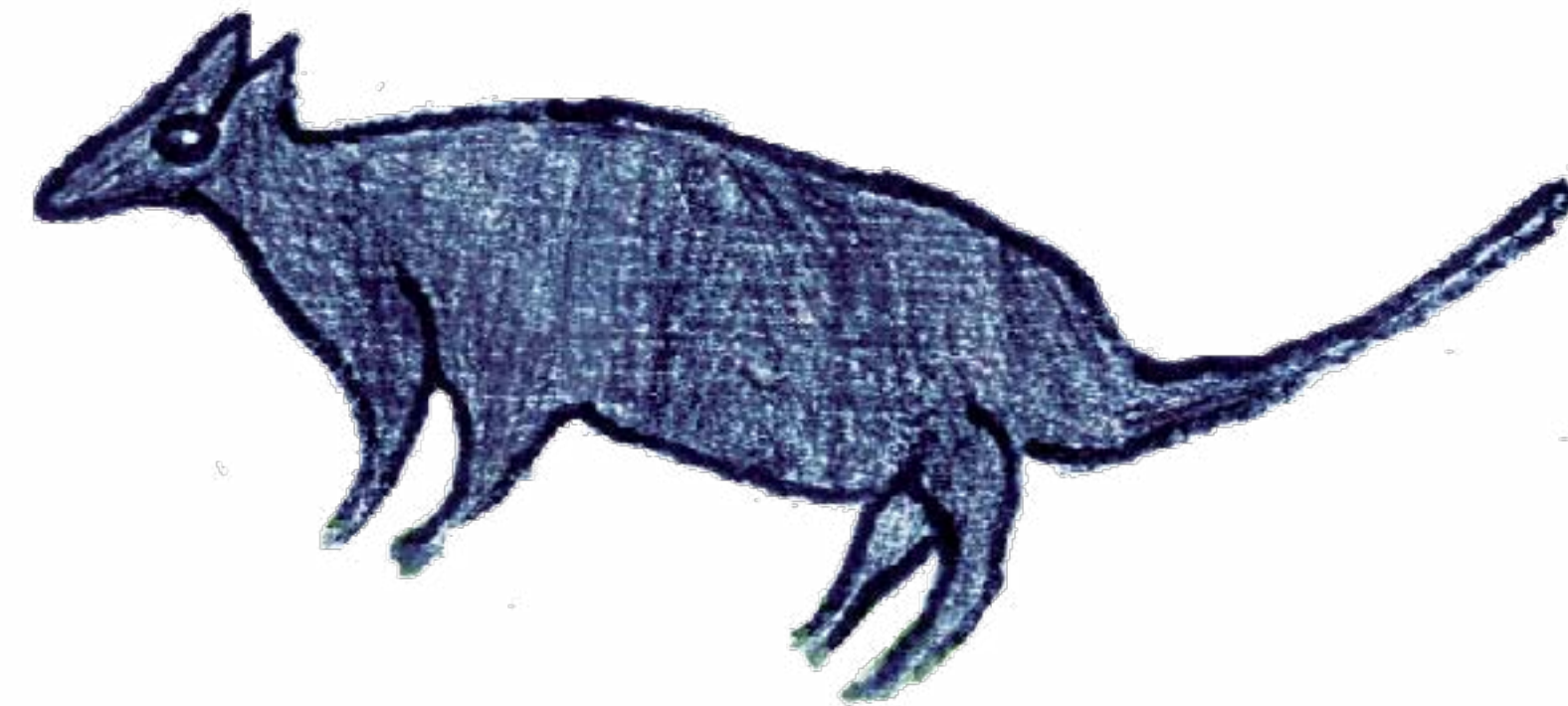

Vankapa nos bayelwa nus rulrul Aprendiendo a cazar con el tigre

Popoykwa di nas ko´ Animales de los árboles

Hay diferentes tipos de animales que viven en los árboles. Si tuviéramos que nombrarlos nunca terminaríamos, considerando que contamos con una diversidad increíble y como movimas debemos cuidarlos con amor y respeto, como lo hicieron nuestros antepasados. La vida de muchas de estas especies está siendo amenazada, es decir, es posible que ese tipo de animales desaparezca de nuestros árboles.

La mayoría de los animales que viven en los árboles son mamíferos, otros no, tal es el caso de la **wa´wa´i** (ardilla), que se alimenta de nueces y frutos silvestres, o el **donchowinto** (oso melero), que le encanta comer miel e insectos. Así como ellos, hay muchos animales que no se alimentan con la leche de sus madres.

Volviendo a aquella noche de la conversación con nuestros abuelos y padres, ellos mencionaron que además de los monos, hay otros animales que viven y se alimentan de los frutos o insectos que encuentran en los árboles, como los meleros o ardillas.

¿Qué sabemos de los monos? Ellos tienen los brazos largos, tan largos que doblan el largo de sus piernas. Es divertido verlos usar su cola como gancho para sujetarse en los árboles y mostrar la habilidad que tienen en sus manos y pies para agarrarse de las ramas.



Hay monos grandes y pequeños, negros o rubios, otros que se la pasan silbando, sí que hay muchos monos por aquí.



He visto monos que sólo comen frutos silvestres y otros que se alimentan de hojas.

_ Si, hay muchísimos, **rulrul** ¿que tal si revisamos el siguiente cuadro?

A los animales que se alimentan de hojas de árboles, plantas, tallos y frutos silvestres se los conoce como omnívoros. En cambio, son carnívoros, los que se alimentan de carne.

Naya´ dumayeni´li is mowima kis popoykwa.
¿Dónde encontramos los Movima a los animales?

Vankapa nos bayelwa nus rulrul Aprendiendo a cazar con el tigre

Popoykwa di nas ko´ Animales de los árboles

Wa´wa´i Ardilla

Son animalitos que miden 40 centímetros de largo, sin contar su larga cola. Son de color café, con jaspes negros. Pertenecen a la familia de los roedores por tener dos incisivos grandes que le permiten romper las semillas de árboles como la chonta, motacú y frutas como la naranja y el mango. Las **wa´wa´i** construyen sus nidos con hojas redondas de distintos árboles. Son animales muy rápidos, raras veces bajan a la tierra para buscar su alimento.



Bi:chichimma Tejón

Es de tamaño mediano y de color rojo con manchas naranjas y cafés. Se alimenta de insectos y come frutos silvestres como el motacú, el majo y la chonta. Podemos cazarlo durante todo el año en los pantanales, en el monte alto y a orillas de pequeños arroyos.

Sidoj Mono silbador

Vive en los árboles altos y bajos, siempre está en familia. Es de tamaño mediano y de color café claro. Le gusta comer motacú, hojas tiernas, ramas de árboles y alguna vez come insectos.

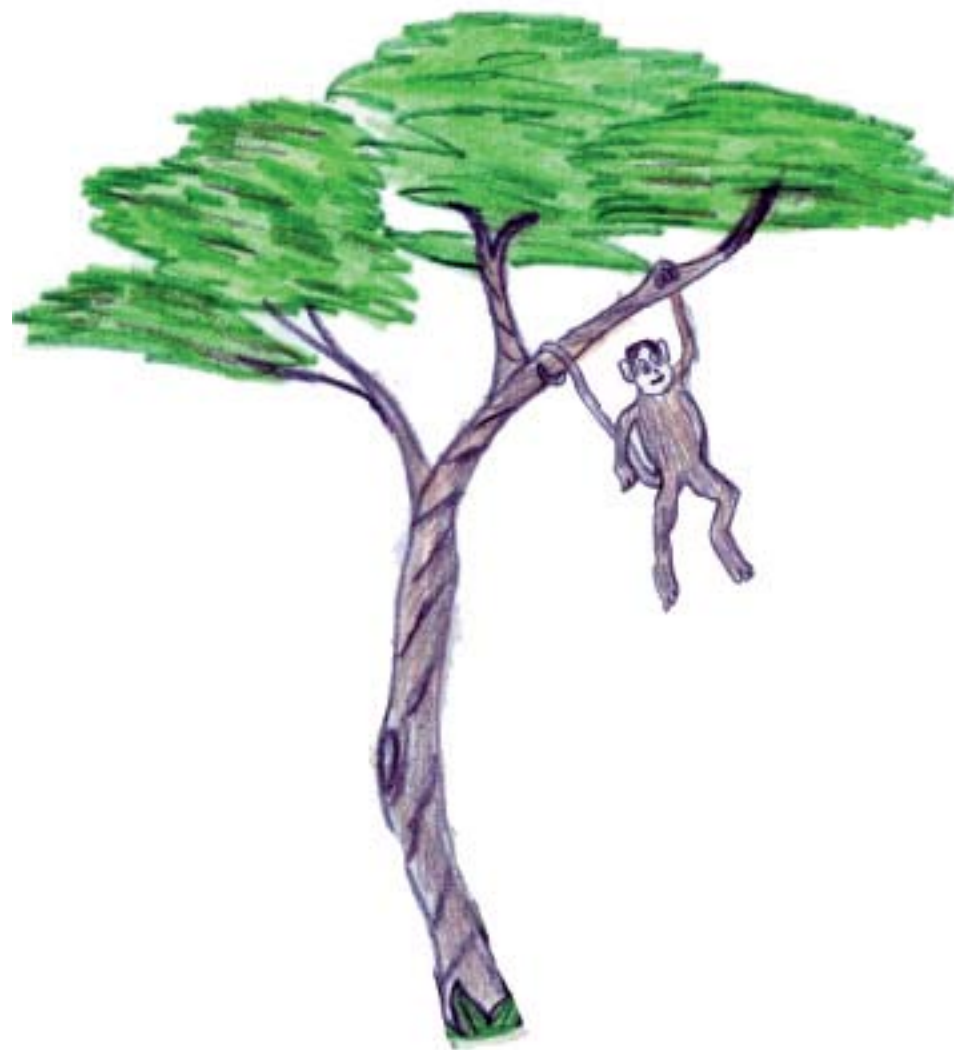

Naya´ dumayeni´li is mowima kis popoykwa. ¿Dónde encontramos los Movima a los animales?

Dokado:ka Mono leoncillo

Es llamado así por el tipo de pelaje que tiene alrededor de su cuello. En algunos casos es de color café y amarillo. Come lo que tenga a su alrededor, pero gusta de frutos silvestres, como el uvillo, achachairú; también insectos, hojas de árboles, semillas de chonta, motacú, entre otros.

Despuj Mono nocturno

Es un mono pequeño, de color café y grandes ojos que le permiten ver en la oscuridad. Vive en grupos pequeños, se alimenta de frutas silvestres como el uvillo, pacay, maíz; también de hojas e insectos. Este animalito recoge sus alimentos por la noche.

Ju:di
Mono maneche

Vive en grupos, en los árboles y en los tupidos. Son grandes, de color café o negro.
Se alimenta del fruto del bibosi, conservillo negro y amarillo, papayas silvestres y de algunas hojas tiernas de árboles del monte.

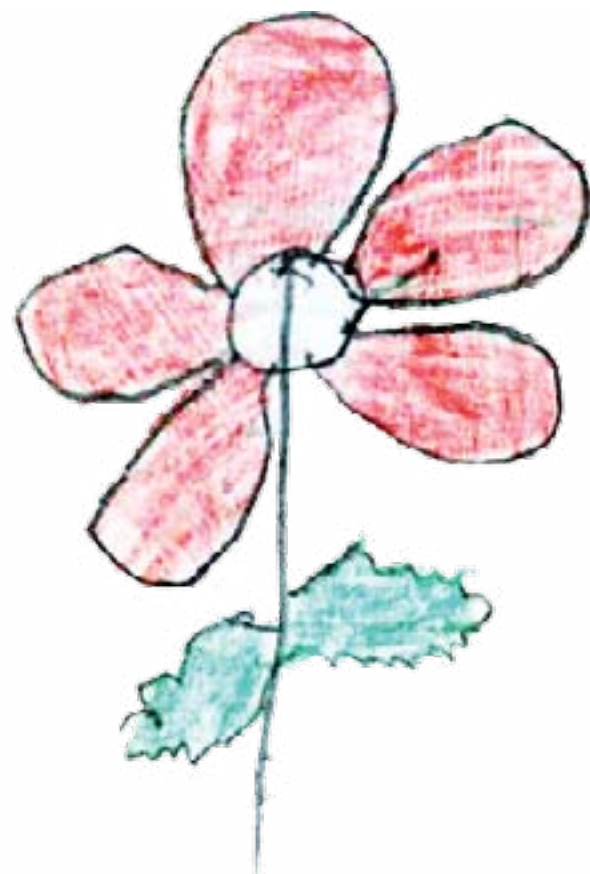

Ju:di di tundidi
Mono maneche negro

Tiene la particularidad de tener la cabeza negra y el cuerpo de color café rojizo.
Se alimenta de hojas, frutos, raíces y flores.



Pato:re
Marimono

Es grande y de color negro, vive en los árboles y en las serranías.
Se alimenta de motacú, hojas y ramas tiernas de algunos árboles.

Dudutus
Puerco espín

Es animal pequeño que tiene su cuerpo cubierto de espinas, que las utiliza para defenderse de sus depredadores.
Se alimenta de insectos, hojas y cogollos. Vive en los árboles que crecen en forma de enredaderas. Algunos movimas los cazamos durante todo el año.

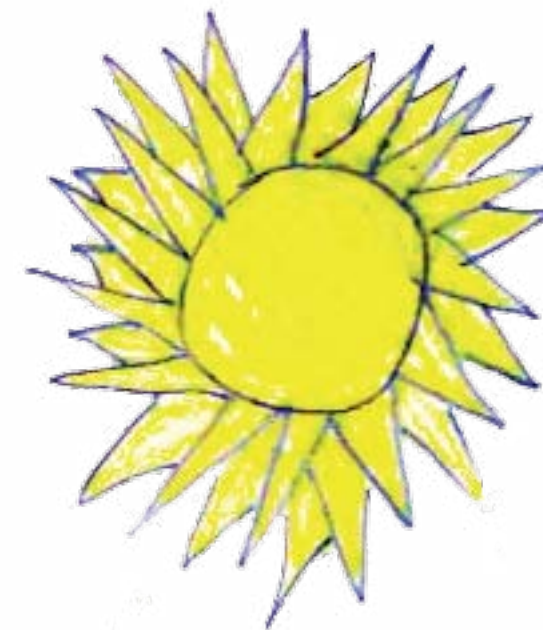

Pusa:ra
Carachupa

Es un animal pequeño, que viven en agujeros de árboles grandes.
Se alimenta de animales pequeños y son famosas por comerse nuestras gallinas por las noches.
Los movimas no la cazamos para comer, pero sí las matamos porque son animales perjudiciales.

TRABAJEMOS:

Ahora **dichi:ye** (niñas y niños), Augusto Román quiere compartir con nosotros un ejercicio de razonamiento, es decir que debemos pensar y leer con atención la siguiente historia:

- Un cazador iba acompañado por un tigre, una gallina y maíz para dar de alimentar a la gallina. Este cazador llegó a la orilla de un río, donde había una canoa en la cual podía entrar él y algo más. La pregunta es: ¿Qué piensan que cruzo el cazador primero: el tigre, la gallina o el maíz?
- Este ejercicio debes desarrollarlo en tu cuaderno de trabajo, anota tu respuesta y argumenta con una explicación.

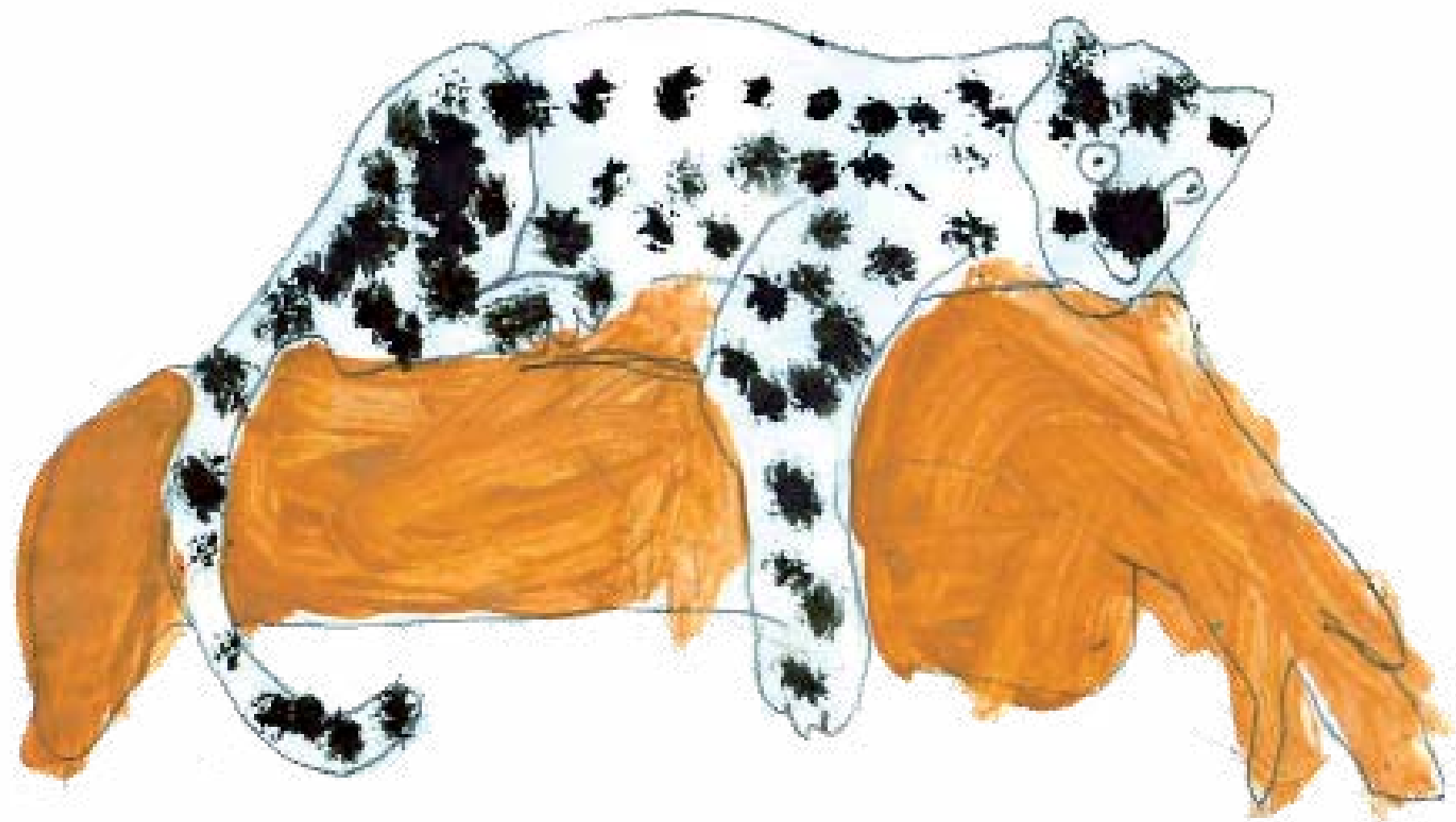

345

AS BAYEWANAS LA CACERÍA



Unidad 3

EŁEŁA' OS ONARANAN NIS BAYEŁWANAS

¿QUÉ ENTENDEMOS POR CACERÍA?

Entendemos por cacería la actividad o acción por la que se captura animales.

La caza implica todo aquello que se hace antes y después de la muerte del animal.

El origen de la caza es casi tan antiguo como la existencia del hombre. Se considera que los primeros grupos humanos utilizaron sistemas de caza, pesca y recolección de frutos, que fueron muy eficientes para solucionar el problema de alimentación y la reproducción de los seres humanos.

El hombre comenzó a cazar para subsistir y así sigue siendo actualmente en muchas partes del mundo. La caza ha sido practicada con el objetivo de obtener alimentos para la subsistencia, adquirir proteína animal o subproductos de caza para satisfacer las necesidades de las familias.



AJARANWANES NAS ITE'NIWANASA:IS IS POPOYKWA CHE IS BAYEWANAS

HISTORIA RELACIONADA CON EL ORIGEN DE LOS ANIMALES Y LA CACERÍA

Para los movima la cacería es una de las historias más importantes que tienen, porque todos los seres que habitan en el planeta eran muy sagrados, todas las personas que iban a cazar siempre lo han hecho realizando un rito: primeramente tenían que pedir permiso al amo o dueño del monte de los animales el **Kaychoł**.

Antes de empezar la cacería, la persona pedía y decía qué animal quería cazar. Le decía al **Kaychoł** que no cazaría para dañar la carne o por diversión. A las personas que cazan con estos fines les puede suceder algo, el amo de los seres, el **Kaychoł**, podía enojarse. Leamos la siguiente historia:



Historia sobre un cazador

A una persona le agradaba la cacería. De tanto andar al fin encontró un tropel de chanchos y entró al motacusal, se acercó muy despacio y al ver que había una buena cantidad de chanchos se escondió detrás de un motacú y apuntó a una hembra. Lo logró, mató a la chancha, pero al escuchar el disparo, los otros se asustaron y corrieron. En ese momento corrió uno por el lado donde él estaba escondido, preparó su salón le volvió a disparar y lo malogró en ese instante. Él se acercó donde estaba el primer chanco que había matado, le dio otro tiro para asegurarse de que no se escape, lo agarró de las patas y lo colgó en un árbol; al dejarlo amarrado se fue detrás el otro chanco que había logrado disparar, no lo pilló aunque siguió la huella de sangre que había dejado y más allá ya no vio rastros de sangre, aunque buscó todo a su alrededor, no lo encontró. Volvió donde había dejado al chanco amarrado, no había ni sangre, entonces se asustó y volvió muy deprisa y a su retorno por el camino, él presentía que algo venía por detrás ,hasta que llegó a la orilla y cruzó rápido el río. Le sucedió esto por querer matar muchos chanchos y ser ambicioso y también tuvo ese presentimiento, porque no pidió permiso al dueño de los animales y entró en un terreno sin pedir permiso.

Recopilado y traducido al castellano por:
Augusto Román
Perú - Río Apere

TRABAJEMOS:

1. Compartamos en clase historias, experiencias o mitos sobre la cacería en nuestra región.
2. Escribamos los beneficios que brinda la cacería a las comunidades movima.



RITUALES QUE SE REALIZAN PARA TENER SUERTE EN LA CACERÍA.

- Primero, debemos recordar de dónde o de quiénes provienen los animales. Antes de salir a cazar, realizamos una oración al dios de los animales **Kaychoł** para que nos vaya bien, no nos pase nada y tengamos suerte en la cacería.

Augusto Román nos enseñó qué debemos decir en la oración que realizamos antes de ingresar a los dominios del amo del **cham'no** (monte), dice as:

Ulkwan alra di kaychoł di velna nikis nonon di cha'momaj yeyna nos kaylewa nikis sota'ra di majniwan kadi sutulra bo dawjes kadi okakara di jo me di kaywa jayle rey amon salete che nas jayna va'kwinwa jana rey salmo nos asna, ka re chikayewan is popoykwa che rey tikoyna nis kawra ka bo re sutuka jayle os velna che nas so'loma ka kaylewa:us.

Nos jayna salmowan, solopayenan os alran, jankwan solopaye nos kaylewa nis wakatoda bo as kaywa solopaye

“Usted amigo, **Kaychoł** que cuidas tus animalitos del monte quiero que me regales uno de tus hijos puede ser un tatú o un ciervo, sino otra cosa de ave, que sirva para comer, entonces entraré y buscaré cuando encuentre regresaré a mi casa”. No es para que encuentre más animales y empiece a matar por montón, porque sino se enoja el que cuida y la próxima vez no me dará más.

Y cuando ya vuelvan agradezcan a su amigo y digan: “Gracias por darme esta carne para comer, gracias”.

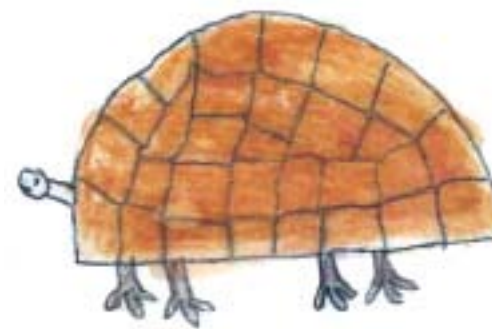

AS JANLOWESA´AS ANMOŁWANAS NORMAS DE ACCESO AL MONTE

1. Pedir permiso al dios del monte, de la selva y de todos los animales que es **Kaychoł**.
2. Debemos conocer bien los lugares donde vamos a cazar: el tipo de animales, la clase de vegetación, los riesgos y peligros que podemos encontrar en el monte.
3. Cuando llevamos tapeque, no debemos olvidar: chicha, chivé, chancaca y cigarro, entre otros. Antes de entrar, invitamos al **Kaychoł**, tomando en cuenta el siguiente procedimiento: preparamos chivé en **sapa:mo** (tutuma), le invitamos o le brindamos y dejamos la tutuma en el tronco de cualquier árbol.
4. Si llevamos cigarro o tabaco, encendemos y dejamos encendido para que el **Kaychoł** lo fume.
5. Fumamos un poco brindándole a **Kaychoł** el cigarro, al mismo tiempo vamos repitiendo la oración de petición y de cuidado.



KOS BAYEWANRANI INSTRUMENTOS DE CAZA

Los instrumentos son:

1. Armar como: Salón, escopetas o pistolas.
2. Flechas
3. Todo lo necesario para fabricar trampas.
4. Perros
5. Otros son los instrumentos humanos. Los sabios movima dicen que en la cacería es fundamental tener buen olfato, vista y tacto.



TRABAJEMOS:

1. Elaboremos un cuadro comparativo indicando las diferentes armas de cacería.
2. Señalemos las ventajas y desventajas de usar armas de fuego y flechas.
3. Hagamos un álbum indicando las características de las diferentes armas de fuego.



ONATODANAWANAS CHE A'KO JENENEŁA' IDENTIFICACIÓN Y SEGUIMIENTO DE LA PRESA

Los cazadores identifican a sus presas por el aroma que desprenden, por las huellas y marcas que dejan, o los buscan en los lugares donde suelen estar, o sea los escenarios de caza, como los salitrales, bañeros, curchis, orillas de arroyos y ríos.

¿Qué es lo que debemos fijarnos para reconocer las huellas de los animales?

Para ser un buen cazador, debemos saber:

- El tipo de animales que rondan por los lugares donde encontramos las huellas.
- Debemos observar el tamaño y la forma de las huellas.
- Saber diferenciar una huella de otra. Los cazadores jóvenes debemos ir acompañados las primeras veces y aprender de los mayores.
- Ser un buen cazador y conocedor de los diferentes lugares de caza.



Precauciones cuando seguimos a nuestras presas

- No debemos ingresar al monte sin conocerlo.
- Cuando vamos a cazar de noche, debemos cubrir los zapatos y pies con bolsas para protegernos de mordeduras de víbora, picaduras de insectos y para no dejar huellas que los animales peligrosos sigan para localizarnos.
- Debemos utilizar linterna durante la noche.
- Llevar con nosotros un machete o cuchillo, también un salón o escopeta.
- Para espantar a las víboras debemos llevar ajo en nuestros bolsillos.



¿Cómo podemos conseguir agua en el monte?

Dichi:yes ¿Sabían que existen bejucos que contienen agua como la “uña de gato”? El agua de este bejuco es rica en nutrientes y es realmente refrescante, ya que calma la sed más intensa. Es una liana que hay que cortarla con machete de un extremo para no matar la planta. Algunas tacuaras también tienen refrescante agua en su interior.

Vankapa nos bayelwa nus rulrul Aprendiendo a cazar con el tigre

Estrategias para orientarnos en el monte

Para orientarnos en el monte y no perdernos debemos:

- Ir cortando las ramas del camino o sacando un pedazo de cáscara de los árboles gruesos para poder volver.
- Durante la noche nos orientamos por medio de los astros del cielo, como la Cruz del Sur o la luna.
- También podemos palpar el tronco de los árboles, la parte más caliente corresponde al lado oeste.

A nosotros los tigres nos asustan los machetes, cuchillos o las cosas metálicas. Si quieren espantarnos **dichi:ye**, deben agarrar cualquier objeto que encuentren en el lugar como palos, curis, etc. Y lo más importante, niños y niñas, es no huir.

TRABAJEMOS:

1. Averigüemos 6 nombres de constelaciones estelares que conocen nuestros padres o abuelos y cómo se escriben en movima.
2. Dibujemos una de las constelaciones estelares.
3. Representemos una escena de caza a través del arte: pinturas, cuentos, actuación u otros.



¿Qué hacemos cuando aparece un tigre, una sicurí o un grupo de chanchos troperos?

Lo primero que debemos hacer es mantener la calma, no tener miedo porque ellos reconocen cuando las personas se asustan.

A la víbora tenemos que mirarle a los ojos fijamente.

En el caso de los chanchos troperos, debemos alejarnos, dejarles el camino libre para que pasen.

JANLOWESA' AS BAYELWANRANI TIPOS DE CACERÍA



Unidad 4

Nosotros, los movima, conocemos diferentes técnicas de cacería que llevamos a la práctica para proveernos de carne y así poder alimentarnos.

Conozcamos las diferentes técnicas de caza.
¡Empecemos!

BA:YEL NIKIS PA:KO CAZA CON PERROS

Yo tengo una pregunta!
¿Cualquier perro puede ser cazador?

Sí, **rulrul**, cualquier perro puede ser cazador: los pequeños, los grandes, las hembras o los machos. Los movima no consideramos la raza de nuestro perro cazador, sólo deben ser campeadores y valientes cuando los llevamos al campo a cazar.

Para escoger un nuevo perro cazador, debemos mirarle las patas, orejas y ojos. Las patas deben ser firmes, las orejas largas y erguidas (señal de que escuchará todos los sonidos) y debemos fijarnos cómo proyecta su mirada hacia la presa.



¿Sabías que?

Un perro cazador debe ser fiel a su amo y debe reconocer su olor desde cualquier lugar.

- ¿Cómo podemos saber si nuestro perro es un buen cazador?

Cuando son pequeños los perritos, nosotros los movima podemos saber si será o no un buen cazador, ¿sabes cómo podemos saberlo? Sigue los siguientes pasos.

- Revisamos su paladar, y si es de color negro, quiere decir que será un valiente y buen perro cazador.
- Si botamos al perro al agua, aquel que pueda nadar, será un buen cazador.
- Para que sean mejores cazadores les damos en su comida la hormiga tigre, esto les ayuda a ser más valientes.
- No importa el tamaño, sólo que pueda pasar estas pruebas.

¿Cómo entrenamos a los perros cazadores?

A los perros, para que sean buenos cazadores, se los entrena de la siguiente manera :

Sacándolos al campo acompañados de un perro experto en cazar, ellos aprenden por imitación. Otros cazadores los entrenan pinchándoles en el pelo o en la nariz con el bicho que el perro maestro bota mediante la orina.

Se le enseña que las víboras son malas para prevenir futuras mordidas. En caso, de haber sido mordido, algunas personas preparan un líquido dulce hecho con azúcar negra y le dan de tomar al animal; no debemos dejar que el animal beba agua, sólo leche. Otras personas suelen cortarles la punta de las orejas para que el veneno salga con la sangre.

Los movima consideramos al perro cazador como el mejor amigo del hombre.



¿Sabías que?

La víbora es uno de los animales más temidos porque no se la puede ver bien en los huecos, entre los pastos o árboles.



BAYEL NIS JUŁPA CAZA CON FLECHA

Clases de flecha y animales que podemos cazar con ella

En nuestra región, muy pocas personas todavía cazan con **jułpa** (flechas), ahora lo hacen con armas de fuego.

Existen cuatro tipos de **jułpa** (flechas) con sus respectivos **ta'nilo** (arcos):

- Flecha de punta grande y recta para animales grandes. Con ella podemos cazar anta, chanco tropero, tigre.
- Flecha con la punta en forma de serrucho o gancho, también para animales grandes.
- Flecha en forma de una copa para cazar aves.
- Flecha pequeña, con la punta en forma de serrucho o con un gancho más chico para pescar.

Materiales que empleamos en la elaboración de flechas

Nuestros antepasados utilizaban o fabricaban las flechas con hueso de animales. Otros las fabrican con chuchío, pirachuchio de barrilla o chonta. Los arcos son de chonta y las pitas son cortezas de árboles trenzadas, generalmente, de ambaibo.

Cuidados que debemos tener al manejar la flecha

Al manejar la flecha debemos:

- Coger correctamente la flecha y el arco.
- Controlar la posición de nuestros brazos
- Pararnos correctamente.
- Reconocer la distancia y el alcance de la presa para no fallar.

TRABAJEMOS:

1. Averigüemos con nuestros abuelos y escribamos las ventajas y las desventajas de cazar con flecha.
2. ¿Qué animales cazamos con flecha?



BAYEŁ NIS MANIWANRANI DI KUY JE' NIS WA:LA CAZA CON ARMA DE FUEGO

En la actualidad, todos los cazadores prefieren usar armas de fuego porque es más fácil cazar con ellas que con las flechas. Conozcamos algunas características de las armas de fuego.

Clases de armas de fuego:

Generalmente los cazadores utilizan:

- El salón
- Escopeta
- Fusil
- Pistola

Cuidados en el manejo de las armas de fuego

Debemos tener los siguientes cuidados:

- Ver que el seguro del arma esté bien.
- No llevar el arma preparada, mejor si sacamos las balas.
- Siempre debemos llevar el salón en bandolera, es decir cañón arriba.

TRABAJEMOS:

1. Escribamos las ventajas y desventajas de cazar con arma de fuego.
2. Averigüemos y compartamos con la clase cómo cuidan nuestros padres sus armas de fuego para mantenerlas y evitar accidentes.

BAYEL NIS BATADIWANRANI CAZA CON TRAMPA

Clases de trampa y animales que cazamos con ellas

Existen diferentes tipos de trampas para cazar. Las trampas son muestra clara del ingenio y creatividad de los antiguos cazadores movima, veamos cuáles son estas trampas. ¡Empecemos!

Trampa colgante:

La construimos en el camino del animal, por donde pasa con más frecuencia, debemos camuflar bien la trampa, no debe obstruir el camino del animal y él no debe verla. Ponemos una vara gruesa, flexible de 2 metros de largo, de 12 ½ largada de grosor y que en la punta acabe en ½ pulgada. Buscamos o utilizamos pitas de cáñamo de 0,100 de grosor, para lograr que la varilla se incline en forma de arco, debemos hacer una argolla grande con dos pequeños palitos delgados para que pueda ceder al pasar el animal. Con esta trampa capturamos jochi pintado, taitetú, tatú, chancho tropero y anta pequeña



Trampa con escopeta: Colocamos la trampa a 1 metro de distancia del camino del animal. Camuflamos el fierro para que no brille durante la noche, colocamos un bejuco a 20 cm. de altura traspasando o cruzando el camino que está conectado con el gatillo y cuando el animal pasa, el arma se dispara. Debemos poner o apuntar a una altura de 30 cm. el cañón de esta trampa.

Capturamos los siguientes animales: jochi, taitetú, anta, tigre y chancho de tropa.

Trampa escavada o de pozo:

Realizamos este tipo de trampa cavando un pozo cuadrado de 5 a 80 cm. con una profundidad de 1 metro. Hacemos puntales de palos y los ponemos al fondo del pozo, los palos deben medir 50 cm. de largo, una de las puntas debe estar bien afilada. Encima del pozo o hueco se echa basura, hojas o gajos bien delgados que estén secos para que una vez que el animal pase por ahí se caiga al pozo.

Precauciones que debemos asumir en el manejo de la trampa

- Cuando la trampa está en el chaco: Debemos avisar a toda la comunidad el momento cuando estamos armando trampas, el lugar de ubicación y el tiempo. Las personas de la comunidad deben saber cuál es la dirección del salón o escopeta para evitar accidentes.
- Cuando la trampa está cerca de la a orilla de lagunas, arroyos o cerca de alguna estancia: Muchas veces es importante llegar primero al lugar, conocer el terreno o monte para no caer en la trampa. Esta trampa es muy peligrosa.



OS SANRA DI JISANA:Í'EI NAS BAYEWANAS ACTIVIDADES COMPLEMENTARIAS A LA CACERÍA



Unidad 5

Jisanawanas nos aswanas

Construcción de la pascana

Debemos saber en qué lugar construir la pascana. La construimos a una distancia no muy alejada, aproximadamente de 100 a 150 metros del lugar donde hemos construido la trampa o vamos a esperar a los animales; pueden ser salitrales o sendas utilizadas por ellos para ir a beber a los arroyos.

La pascana es una casa rudimentaria construida en el monte y hecha con hojas de plátano y palmas, donde el cazador se esconde en la noche y durante el día su familia lo espera con la carne de los animales que cazó.

¿Alguien puede decirme para qué se construye una pascana?



¿Cómo participan los abuelos, padre, madre, el joven, la joven, los niños y las niñas en la cacería?

Todos los miembros de la familia participamos en la cacería:

- Los varones (padre e hijos mayores) son quienes ponen en práctica las diferentes técnicas de caza, pelan y destripan a los animales en el lugar de caza y transportan los animales que cazaron.
- Las mujeres mayores (madre e hijas mayores) participan pelando, destripando y descuartizando los animales en el hogar. También, charquean y chapapean la carne para su conservación. Son las principales encargadas de descuartizar, distribuir y preparar los alimentos en base a carne de animales de monte.

Además, las madres son las que administran estos alimentos.

Rulrul: administrar los alimentos significa que las mujeres son las que deciden cuánto de la carne que se ha obtenido se consumirá, cuánto se almacenará y cuánto se repartirá, entre familiares y posibles aliados, también deciden a quiénes se distribuirá o con quienes se compartirá un bien tan preciado como la carne.



¿Y, cómo participan los niños?

Los niños y niñas participamos prendiendo el fuego, transportando agua y leña, agarrando algunas partes de los animales mientras nuestros padres los descuartizan. También llevamos carne a la casa de nuestros familiares y vecinos.

Janlowesa' nos joyakewankwek is waka
Técnicas de transporte de la carne

Transportamos la carne colgada al hombro en chichinrua. Utilizamos bolsas de yute. Algunos cazadores llevamos la carne en nuestros caballos; en cambio los que tenemos que ir por el río, la transportamos en nuestros botes y canoas.

En cambio los cazadores que tenemos que caminar hacia nuestras casas, la atamos en bejucos en forma de mochila, la colgamos a nuestras espaldas y así la llevamos.

TRABAJEMOS:

Oralmente o de forma escrita compartamos anécdotas que nuestros padres tuvieron en la cacería.



OS KEMARA: IS IS WA:KATODA
APROVECHAMIENTO DE LA CARNE

Janlowesa'nos kaykalewankwek is wa:ka di nas cham'no

Formas de distribución de la carne del monte
¿Quiénes somos los encargados de distribuir la carne?

Después que las madres deciden cómo se administran los alimentos, o sea luego que deciden a quiénes se distribuirá y con quienes se compartirá la carne, los niños, niñas y jóvenes llevan la carne a casa de sus familiares obedeciendo los encargos de sus madres.

Nosotros aprendemos a ser solidarios con el ejemplo de nuestras madres. Ellas nos enseñan a repartir la carne a nuestros familiares (suegros, cuñados, primos, parientes cercanos y a toda persona que alguna vez ha necesitado carne). Sabemos que la solidaridad y la reciprocidad van de la mano. Además todos ellos son posibles aliados.

Dichi:ye ¿Qué quiere decir reciprocidad?

Qué buena pregunta **rulrul!** Quiere decir que las personas a quienes invitamos carne también nos invitarán cuando tengamos necesidades y carencia de comida.



Vankapa nos bayelwa nus rulrul Aprendiendo a cazar con el tigre

Así es, nuestras **ma'as** son las que administran los alimentos, cuánto se consume, cuánto se almacena y cuánto se reparte; también decidimos a quiénes se distribuye o con quienes se comparte.

En cambio los **dichi:yes** (niñass, niñas) y **oveniwankwa** (jóvenes) llevamos la carne a casa de nuestros familiares obedeciendo los encargos de nuestras **ma'as** (mamá). Desde muy pequeños, aprendemos a ser solidarios.

La enseñanza que recibimos de nuestros padres de repartir carne a nuestros familiares, vecinos o amigos, es un acto de reciprocidad, porque sabemos que las personas a las que hemos invitado carne también nos invitarán cuando tengamos necesidades y carencia de comida.



Os sanra di jisana:i'li nas bayewanas Actividades complementarias a la cacería

JAYAWLOWENASA' NOS DAKACHOLWANKWEŁ CHE IS KEMARA:IS FORMAS CORRECTAS DE DESCUARTIZAR A LA PRESA Y APROVECHAMIENTO DE SUS ÓRGANOS.

Dakacholwanas Descuartizamiento

- Debemos tener un cuchillo bien afilado, corta pluma o machete para poder descuartizar la presa.
- Para que la carne amanezca fresca y no se descomponga, debemos destriparla una vez que llegamos al lugar de la caza o pascana. Sin los órganos interiores, la carne se conserva mejor.
- No debemos lavarla en ese momento, sino esperar al día siguiente.

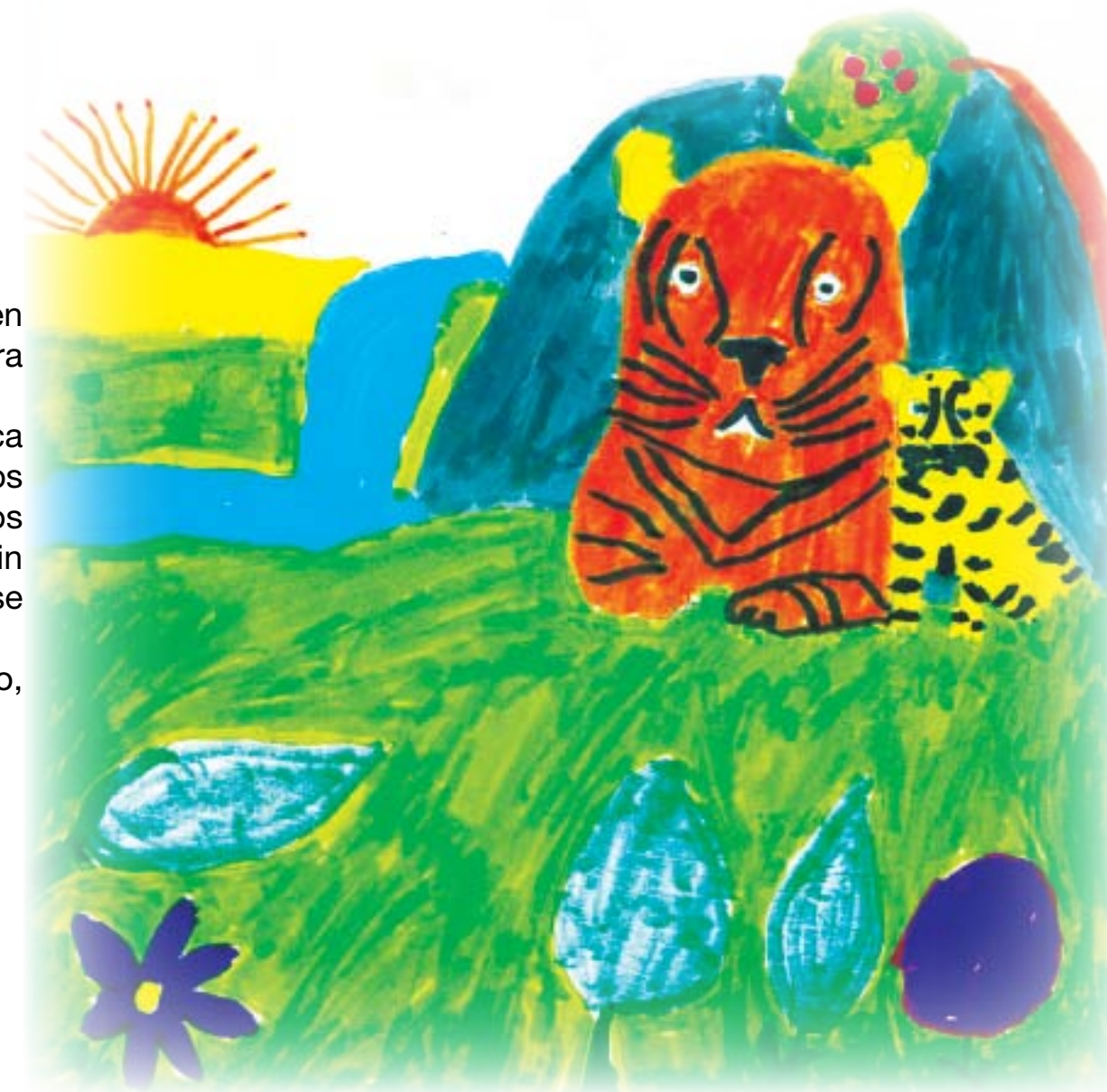

Nosotros los movimas, cuando matamos algún **popoykwa di cham'mo** (animal de monte), lo primero que hacemos es destriparlo, es decir sacar todos sus órganos internos. Sino realizamos esto, la carne no se mantiene fresca y se puede **do'rani** (podrir). Generalmente realizamos esta actividad en el lugar de la caza o en la pascana que nos sirve de refugio tanto para la carne como para el cazador.

Janwitan nas toynawan

Técnicas de cortes

Antes de cortar en pedazos grandes o pequeños al animal que hemos cazado, debemos:

- Pelar o sacar el cuero del animal cazado.
- Descuartizarlo, primero sacando las paletas, piernas, lomos, espinazo y luego la menudencias que las enterraremos. De esa forma descuartizamos a estos animales: tatú, ciervo, gama, urina, jochi, taitetú, anta, etc.



He visto y escuchado que los cazaos evitan lavar la carne del animal en ese momento, sino, esperan una día antes de hacerlo.

Janwitan nas dí'rawais wa:katoda

Técnicas de conservación de la carne

¿Conservar? ¿Para qué conservar? ¿Por qué no consumir toda la carne de una vez?

¡Ay, **rulrul!** Conservamos la carne porque no podríamos terminarla en un solo día, además sabemos que no podemos cazar todos los días, debemos administrar bien nuestros recursos y cuidar los animales vivos y el bosque para seguir teniendo alimentos.

Así que, nuestros antepasados descubrieron técnicas que les permitieron conservar la carne que obtuvimos de la caza por mas días. Nosotros los movimas lo hacemos de dos maneras, charqueando la carne o chapapeándola veamos en que consisten éstas técnicas.

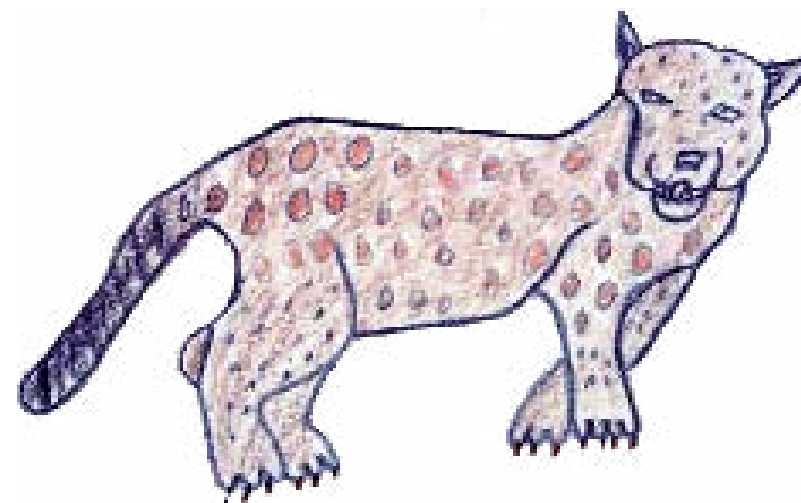

Charque

Realizamos charque para poder conservar la carne y que dure más tiempo. El charqueado consiste en salar la carne y ponerla al sol durante 2 a 3 días, si no la dejamos asolearse bien, puede llenarse de gusanos. No te olvides que por las noches debes guardarla en un lugar seguro y así tendremos carne para consumir después, sin preocuparnos que se arruine.

Chapapeado

También, podemos chapapear la carne, construimos una parrilla con chuchíos y dejamos cocer la carne ahí por un tiempo. Así, tendremos carne semi-cocida para consumirla por varios días.



IS OKAKARA BICAYWANRA NAS JISA NI KIS OKAKARA WA:KATODA DI NAS CHAM'MO VARIEDAD DE COMIDAS BASADAS EN LA CARNE DE MONTE

Silkwanmayoti Taitetú

Realizamos chicharrón, trozamos por pedazos, ponemos a fermentar con cebolla, limón, sal o vinagre y luego ponemos una olla al fuego con un poco de manteca. Echamos la carne y un poco de agua, tapamos la olla para que cueza hasta que seque y empiece a freír la carne.



Majau con charque de taitetú

Ponemos una olla con agua al fuego, le echamos la cantidad de charque que necesitamos. En otra olla tostamos el arroz con la cebolla, tomate, pimentón, una vez tostado el arroz y reseo, echamos agua sal y condimentos al gusto (depende la cantidad de arroz).

Una vez que haya hervido el charque sacamos, echamos en el tacú y se empieza a moler con el tacú, una vez molido lo desmenuzamos y luego lo echamos a la olla. Mezclamos para que el charque no quede encima



Masaco entreverado con charque de taitetú

El masaco puede ser de plátano o de yuca. Pelamos y picamos el plátano en trocitos, luego ponemos un sartén al fuego con aceite o manteca, freímos el charque. Después sacamos y echamos los plátanos para que se frían y cuezan, echamos el charque al tacú, lo molemos y desmenuzamos. Una vez cocido el plátano, echamos al tacú donde está el charque y agregamos sal a gusto y empezamos a moler, una vez molido agregamos aceite o manteca caliente una pequeña porción, se mezcla y volvemos a moler. Una vez molido sacamos y ya está listo para comer.

Pelamos la yuca y la trozamos en pedazos, partimos y ponemos una olla con agua al fuego, después echamos la yuca para que hierva. Si queremos hacemos cocer el charque con la yuca, caso contrario, freímos el charque y luego después lo molemos en el tacú. Una vez blanda la yuca, echamos el agua y después la echamos al tacú y agregamos sal al gusto, empezamos a moler. Una vez que esté bien molido, agregamos aceite o manteca y volvemos a moler. Para hacer tostar agregamos un poco de aceite, sólo debemos untar el sartén y luego echamos el masaco y masa, dejamos tostar 15 minutos, pero siempre moviendo el sartén para que no se prenda, una vez tenga una capa tostada volcamos o la otra cara. Dejamos torrando durante 15 minutos y luego sacamos para comer.

Ah! Yo sé cómo se prepara el
loco de charque.

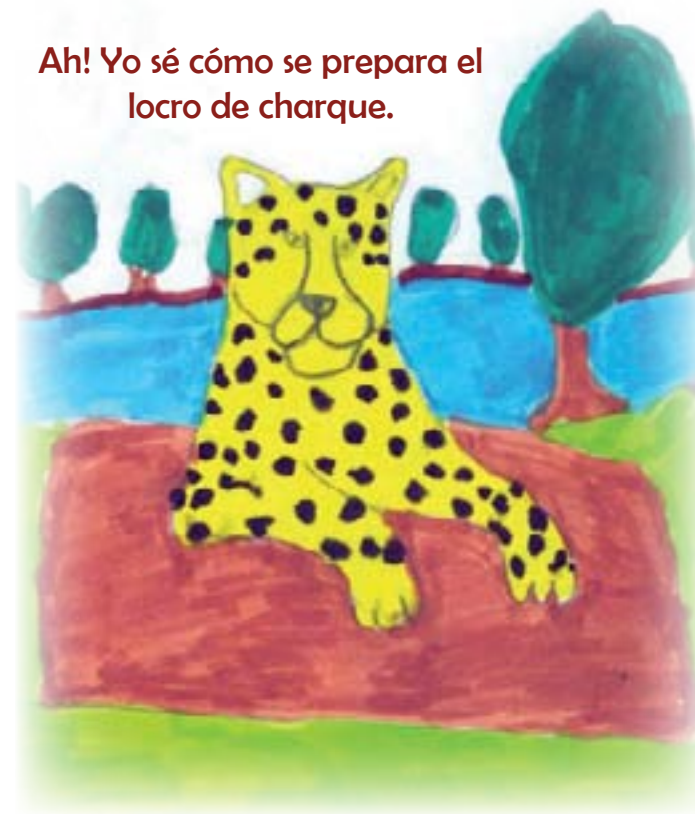

Locro de charque

Colocamos pequeños cuadrados del charque o en otro caso si dejamos que hierva entero, después sacamos y molemos. Luego, en una olla con agua en el fuego hervimos el charque con cebolla, tomate, pimentón, etc. Agregamos el arroz, si queremos puede ser blanco o con colorante y agregamos si hubiera cebolla en hojas, ajís, sal y condimentos al gusto. Dejamos hervir de 30 a 45 minutos.

TRABAJEMOS:

Elaboremos un recetario de las comidas que se preparan con carne de animales de monte:

1. Escribamos las recetas, no debemos olvidar escribir cuáles son los ingredientes y el procedimiento de elaboración. Acompañemos con dibujos.
2. Organicémonos para preparar "Taitetú frito". Pidamos ayuda a nuestras madres.
3. Después de haber cocinado, nos damos cuenta que preparamos muy poca comida, ahora debemos repartir la comida en partes iguales, recordemos que somos 20 niños:
 - Sólo tenemos 10 presas de carne ¿En cuántos pedazos debemos dividir cada pieza de carne?
 - Hicimos cocer 40 plátanos ¿Cuántos plátanos podrá comer cada niño?
 - Tenemos 5 platos ¿Cuántos niños deberán comer de cada plato?
 - Sólo preparamos 2 kilos de arroz y de cada kilo sólo podemos servir 8 platos ¿Cuántos platos de arroz tendremos en total? ¿Cuántos niños Cuántos niños se quedaran sin comer arroz?
4. Con la ayuda del maestro, hagamos ejercicios similares con otras comidas que conocemos.

Anexo 1

Is popoykwa di alpanikayan che jema´ kaywampoy animales que participan en actividades productivas

Popoykwa di jayawnas kaywan

Animales para comer

Movima	Castellano
Silkwanmajyoti	Taitetú
Pe'lobanmajyoti	Chancho tropero
Sutulra wo'feul	Tatú 15 kilos
Sutulra di chumtul	Tatú pequeño
Witowammo	Pejichi
Lume'	Jochi pintado
Punsi	Jochi colorado
Dawjes	Ciervo
Sa:ray	Urina

Jo´me di jayawnas kaywan

Aves para comer

Movima	Castellano
Mama:ku	Pava Mutún
Wadaka'	Guaracachi
Mere' wa wadaka'	Guaracachi grande cuello colorado
Koyole'	Pava campanilla
Koko	Perdiz del monte
Tolowski	Perdiz de la pampa
Ko kore	Pato (diferentes especies)

Popoykwa di karnibij kayan nis wulwanra

Animales perjudiciales a la agricultura

Movima	Castellano
Silkwanmajyo:ti	Taitetú*
Sidoj	Mono en general**
Noikwa	Ratón**
Lume'	Jochi pintado*
Niyo	Capiguara**
Punsi	Jochi colorado*
Po'wa	Peji*

*Estos animales se cazan porque malogran el chaco y los utilizamos para alimentarnos.

**Estos animales se cazan porque malogran el chaco, pero no se consume su carne.

Popoykwa di kemakemara niwa kos be'benkwakwa'i

Animales útiles por su cuero

Movima	Castellano
Ka:ram	Lagarto
Yonali	Caimán
Rulrul	Tigre
Dawjes	Ciervo
Sa:ray	Urina
Wasu	Huaso
Poyye	Venado
Yana:we	Sicuri
Wa:ka	Vaca, toro
Jayachomajpoy	Lobo de río
Ja'lala	Londres

Ajan komajais popoykwa

Animales por su comportamiento

Sererampoy

Animales ariscos

Movima	Castellano
Rulrul	Tigre
Pe'lobanmajyoti	Chancho tropero*
Dawjes	Ciervo
Yana:we	Sicuri
Ja'lala	Londra
Ka:ram	Lagarto
Doñtokwa	León
Banamaj	Oso bandera
Yonali	Caimán

Nonowampoyny

Animales que viven en casa

Movima	Castellano
Wa:ka	Vaca, toro
Pa:ko	Perro
Mi:chi	Gato
Mataware	Gallina
Koñkore	Pato
Kawa:yo	Caballo
Nono:pa	Perico
Awaro	Loro

Popoykwa che jo'me di' ajimełpa

Animales y aves que andan de noche

Movima	Castellano
Despu	Mono nocturno
Rulrul	Tigre
O:ma	Anta
Lume'	Jochi pintado
Bo:siri	Murciélago
Wo'ray	Vampiro
Noikwa	Ratón
Mere' Noikwa	Rata
Pusa:ra	Carachupa
Tuyawa	Borocho
Podowawa	Comadreja
Wayewaye	Oso hormiga
Banamaj	Oso bandera
Wa'wa'a	Zorrino
Pakona:na	Zorro
Chuyuwa	Gato montés
Suwuwunta	Lechuza
Elkwammo	Búho

Is popoykwa is jo'me di onkapoycheł

Animales y aves por sus características físicas

Jo'me

Aves

Movima	Castellano
Taka'ya	Bandurria
Wusu:u	Bato
Wapaytowe	Cabeza seca
Cha:cha	Cacaré
Aray	Carao
Taru:ba	Carcaña
Chi:ya	Chuvi
Wapayto'	Cigüeña
Joko:o	Cuajo
Kele:le	Cuervo
De:re	Gallareta
Poj dala:a	Gallina de monte
To:ba	Garza blanca
Valosi:mo	Garza Morena
Wada:ka	Guaracahi
Suwuwunta	Lechuza
Tayla:a	Leque
Deltobe:mo'	Lira
Awaro	Loro en todas sus variedades
Wayape:ra	Manguari
Ri:chi	Mutún jabado

Movima	Castellano
Donajoylo	Cardenal
Tochi tolo:do	Chaisita
Chu'lay	Chopochoro
Sikui:li	Cotorra
Into: we	Frio
De:re	Gallareta
Chuwisa: sa	Cardenal
Donajoylo	Santa rosita
Majniwaustin:no	Hijo del Sol
Cha:da	Martín pescador
Chili:lin	Matadura
Cho:dis	Matico
Yaya:ma	Pájaro carpintero
Mere' tolo:do	Paloma
Sari:di di' subujkwinto	Paraba barba azul
Kara'a	Paraba roja
Sari:di	Paraba amarilla
Cha:wan	Parabachi
Piskwa	Cocinero
Kelele	Pato cuervo
Koñkore di tummo	Pato negro
Koyo:le	Pava campanilla
Mama:ku di mere'	Mutún grande pico colorado
rapaltu'ta	
Mama:ku di tummo	
Che serejtu'ta	Mutún pico amarillo
Tolowski	Perdiz de la pampa
Sa'lo	Peroquí, sucha real

Movima	Castellano
Mama:ku di mere' rapaltu'ta	Mutún grande pico colorado
Da:ra	Piyu
Si:siwa:di	Sayubú
Piyo'	Serere
Tuspa'	Sucha
Yukuwawa	Socorí
To:way	Tapacaré
Po'dala'	Taracoé
Chi:tan	Tarechi
Tititi'	Tiluchi
Jo:ri	Tojo
Tolo:do di' chañmomajlodo	Torcaza del monte
Beñinmajlodo	Torcaza de la pampa
Chi:ko'	Tordo
Chi:ko' di' ni jayacho	Tordo curichero
To'jtey	Totachi
Wono:wo'	Tucán

Popoykwa di Lavinkwanpoy

(Animal con escamas)

Movima	Castellano
So:no	Peta de tierra
So:no di tomimajye	Peta de agua
	Yope
	Cascabel
	boye
Ka:ram	Lagarto
Yonali	Caimán
Wurulnali	Caimán negro
Ja:ma	Peni
Ja:ma di' okakalo:we	Camaleón
Yana:we	Sicuri

Nas asna:is popoykwa

Los animales por el lugar donde habitan

Popoykwa Ku:lomajpoy

Animal de la Altura

Movima	Castellano
Sidoj	Mono Silbador
Pato:re	Marimono
Sono	Peta de tierra
Wayewaye	Oso hormiguero
Banamaj	Oso bandera
Silkwanmajyoti	Taitetú
Pe'lobanmajyoti	Chancho tropero
Sutulra	Tatú
Lume'	Jochi pintado
Waso	Huaso
Pusa:ra	Carachupa
Wa'wa'	Zorrillo

PopoykwaTomimajpoy

Animales de agua

Movima	Castellano
Ka:ram	Lagarto
Yonali	Caimán
Wurunali	Caimán negro
Yana:we	Sicuri
Paj'i	Bufo
Ja'lala	Londra
Ja'lala di' jayachomajpoy	Lobo de río

Popoykwa chisa:wamajpoy

Animal de bajo

Movima	Castellano
Ni:yo	Capiguara
	Mono michi
Ka:ram	Lagarto
Yonali	Caimán
Da:ka	Céboro
Chosdi	Pato cuervo
Silkwanmajyoti	Taitetú

Popoykwa di' Be 'imajpoy

Animal de Pampa

Movima	Castellano
Dawjes	Ciervo
Poyye	Venado
Yeyba	Gama
Da:ra	Piyu
Banamaj	Oso bandera
Sutulra di' chontal	Tatú negro pequeño
Waybuswa	Boye
Mimi:di	Víbora
Tu:yawa	Boroche, Lobo
Pakonana'	Zorro
Wa'wa'	Zorrino
Waluta	Gato gris
Donto:kwa	Puma, León

Popykwa di cham'momajpoy di en tabať

Animales de suelo

Movima	Castellano
O:ma	Anta
Ni:yo	Capiguara
Saray	Urina
Lume'	Jochi pintado
Punsi	Jochi colorado
Sutulra	Tatú
Witowammo	Pejiche grande
Po:wa	Peji
Rulrul	Tigre
Dontokwa	Puma, león
Chuyuwa	Gato montés

Popoykwa Chulum mori:na

Animales que se alimentan de flores

Movima	Castellano
Chimili	Picaflor
Toti'chimili	Picaflor pequeño
Chuydimayle	Peto abeja
Chimilibe	Mariposa
Bo:si	Murciélago

Popoywa di nas ko

Animal que viven en los árboles

Movima	Castellano
Wa'wa'i	Ardilla
Bi:chichimma	Tejón
Sidoj	Mono silbador
Kachi:chi	Mono chichilo
Dokado:ka	Mono leoncillo
Despuj	Mono nocturno
Ju:di	Mono manechi
Ju:di di tundidi	Mono manechi negro
Ju:di di dompydidi	Manechi choco
Ju:di di wayodidi	Manechi bayo
Pato:re	Marimono
Dudutus	Puercoespín
Nono:pa	Perico
Pusa:ra	Carachupa
Donchowinto	Melero
Wayewaye	Oso hormiguero

Popoykwa di' kaya babakwampa

Animal que comen frutas (dispersores de semillas)

Movima	Castellano
Lume'	Jochi pintado
Punsi	Jochi colorado
O:ma	Anta, tapir
Waso	Huaso
Silkwanmajyoti	Taitetú
Pe'lobanmajyoti	Chancho de tropa
Sonos	Peta de tierra
Pato:re	Marimono
Sidoj	Mono silbador
Mama:ku	Mutún
	Pava roncadora
Korole'	Pava campanilla
Wono:wo'	Tucán
Tolo:do	Torcaza

Popoykwa di' kaya rumpa

Animal que come insectos

Movima	Castellano
Banamaj	Oso bandera
Wayewaye	Oso hormiguero
Bichichi'ma	Tejón
Wono:wo'	Tucán
Tolowsi	Perdiz
Elkwammo	Búho
To:ba	Garza (en general)
Si:ba	Rana
Wa'ratey	Sapo

Konko:re

Variedad de Patos

Movima	Castellano
Chosdi	Pato cuervo
Juvenpa'	Pato pun pun
Wisisi	Pato putirí grande
Towaylikiki	Pato putirí negro mediano
Wi:lili	Pato putirí pequeño
Tora:da'	Pato roncador

Sidoj

Variedad de Monos

Movima	Castellano
Despu	Mono nocturno
Patore	Marimono
Sidoj	Silbador
Kachi:chi	Chichilo
Ju:di	Manechi
Dokado:ka	Mono leoncillo

Por sus hábitos alimenticios

Popoykwa Chulum mori:na

Animales que se alimentan de flores

Movima	Castellano
Chimili	Picaflor
Toti'chimili	Picaflor pequeño
Chuydimayle	Peto abeja
Chimiliben	Mariposa
Bo:sin	Murciélago

Popoykwa di' kaya babakwampa

Animal que comen frutas (dispersores de semillas)

Movima	Castellano
Lume'	Jochi pintado
Punsi	Jochi colorado
O:ma	Anta, tapir
Waso	Huaso
Silkwanmajyoti	Taitetú
Pe'lobanmajyoti	Chancho de tropa
Sonos	Peta de tierra
Pato:re	Marimono
Sidoj	Mono silbador
Mama:ku	Mutún
	Pava roncadora
Korole'	Pava campanilla
Wono:wo'	Tucán
Tolo:do	Torcaza

Popoykwa di' kaya rumpa

Animal que come insectos

Movima	Castellano
Banamaj	Oso bandera
Wayewaye	Oso hormiguero
Bichichi'ma	Tejón
Wono:wo'	Tucán
Tolowsi	Perdiz
Etkwammo	Búho
To:ba	Garza (en general)
Si:ba	Rana
Wa'ratey	Sapo

Konko:re

Variación de Patos

Movima	Castellano
Chosdi	Pato cuervo
Juvenpa'	Pato pun pun
Wisisi	Pato putirí grande
Towaylikiki	Pato putirí negro mediano
Wi:lili	Pato putirí pequeño
Tora:da'	Pato roncador

Sidoj

Variación de Monos

Movima	Castellano
Despu	Mono nocturno
Patore	Marimono
Sidoj	Silbador
Kachi:chi	Chichilo
Ju:di	Manechi
Dokado:ka	Mono leoncillo

Por sus Relaciones con otros Animales y Plantas
(No se menciona la relación entre animales y plantas, se ve la posibilidad de incluir una nueva columna para hacer la relación que menciona el título)

Popoykwa che Jo'mme di Jempani

Animales y aves que andan solas

Movima	Castellano
O:ma	Anta
Rulrul	Tigre
Dontokwa	León
Dudu:tus	Puercoespín
Bichichi'ma	Tejón
Banamaj	Oso bandera
Wayewaye	Oso hormiguero
Wojna:ba	Búho
Suwuwunta	Lechuza

Popoykwa di Pe'lo:ba

Animales que andan en grupo

Movima	Castellano
Pe'lobanmajyoti	Chancho de tropa
Bichi'maj	Tejón
So:no di tomimajye	Peta de agua
Sidoj	Mono silbador
Ni:yo	Capiguara

1 Aprendamos a hacer animales de papel

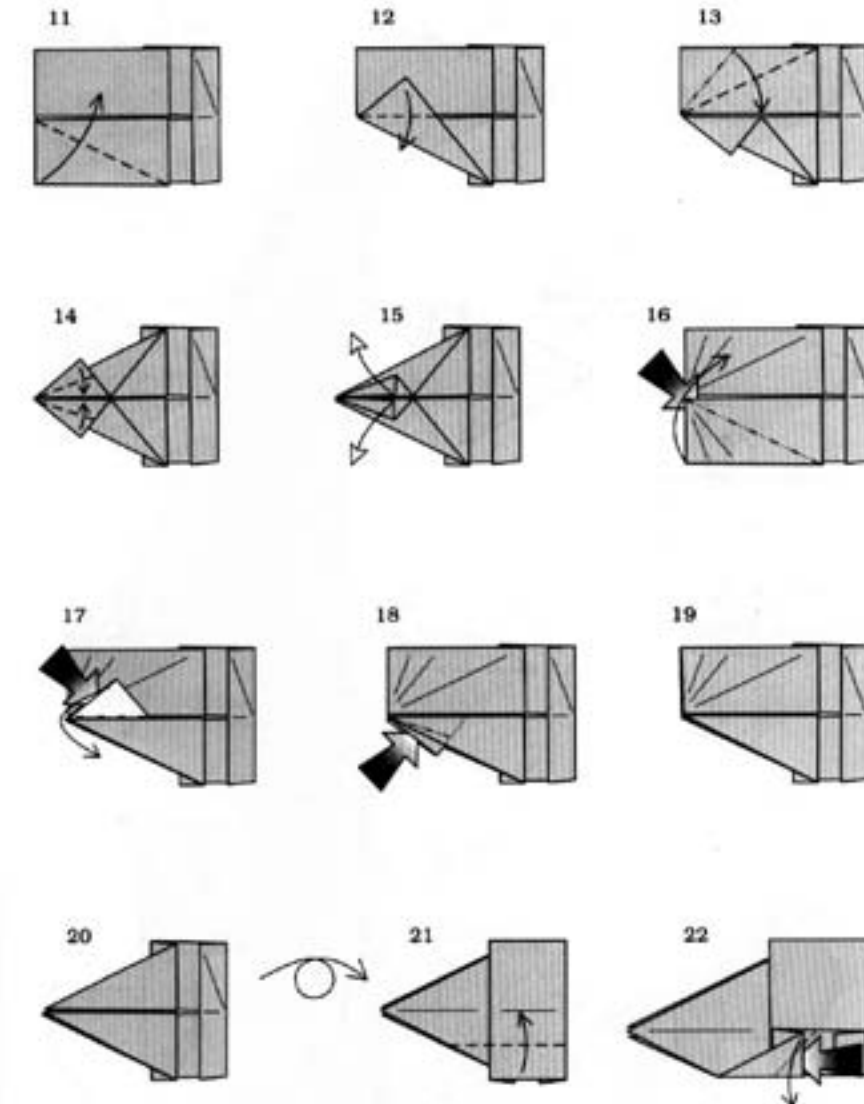
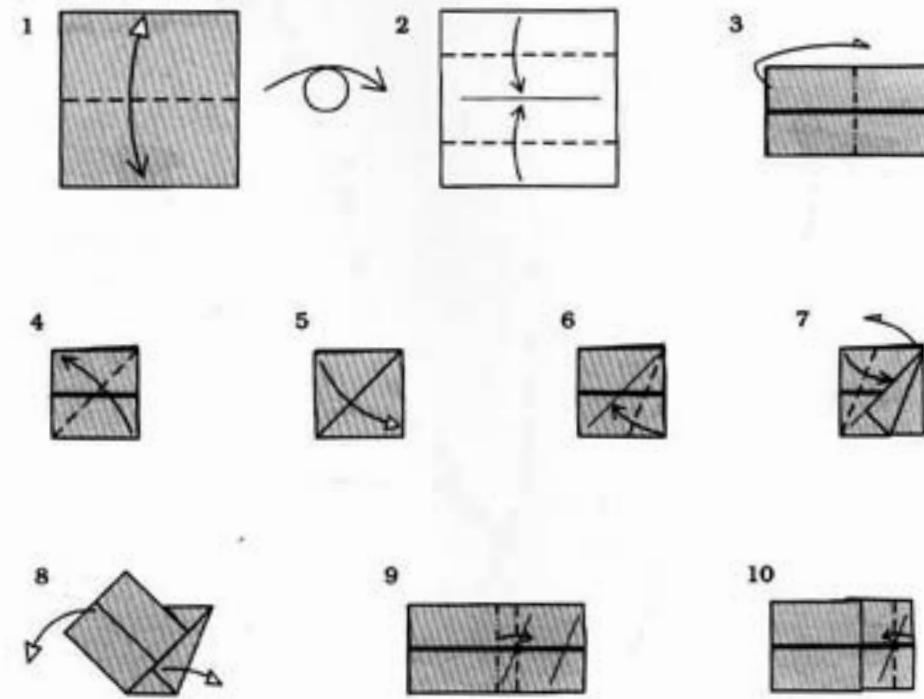

Ilustraciones

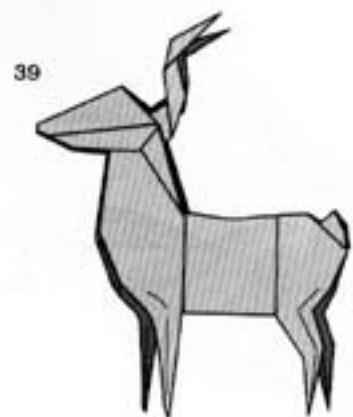
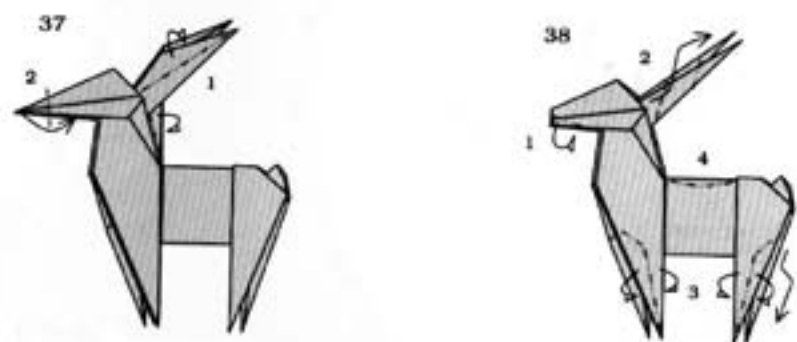
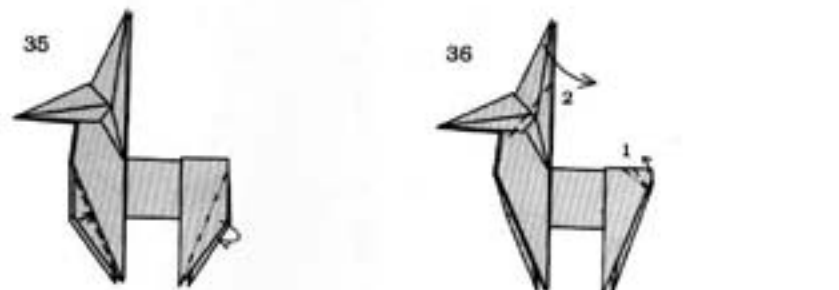
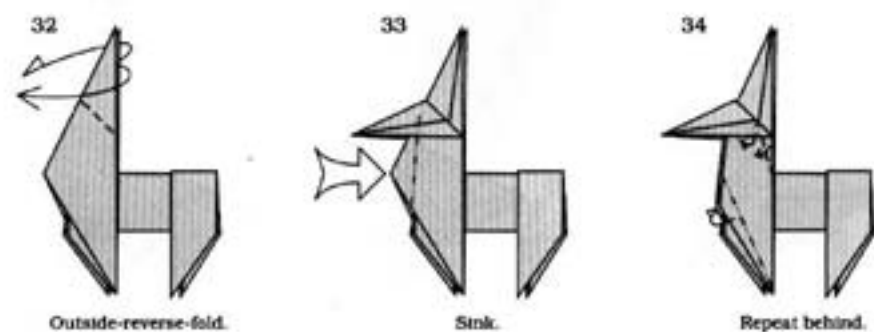
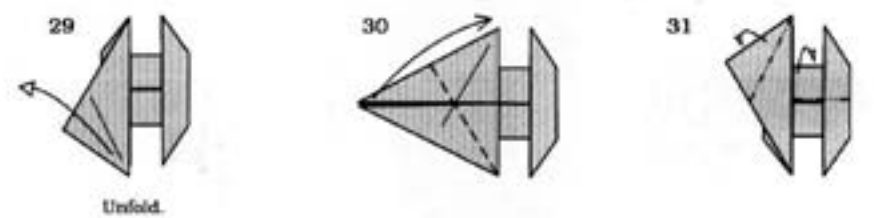
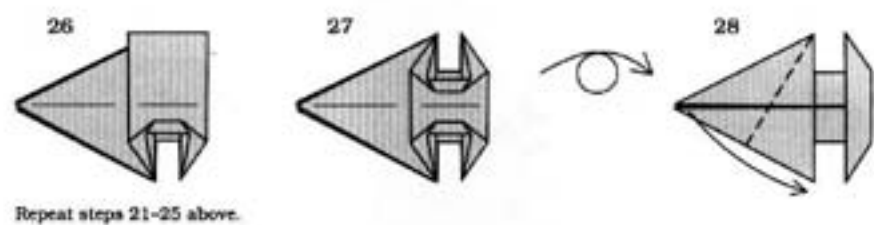
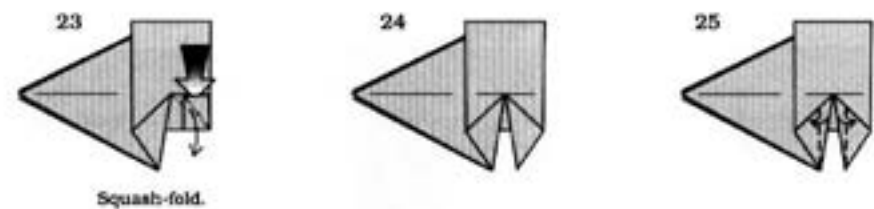

2

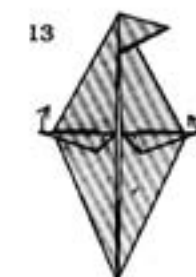
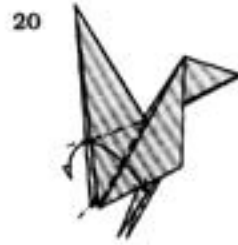
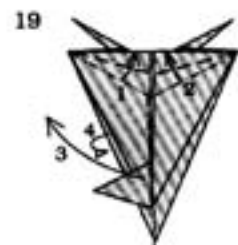
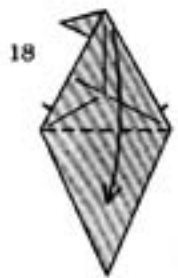
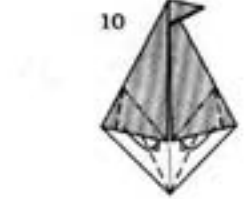
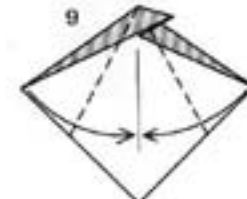
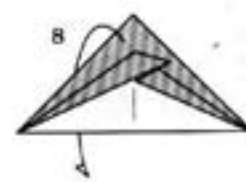
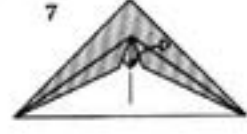
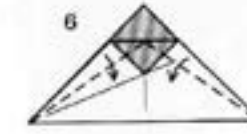
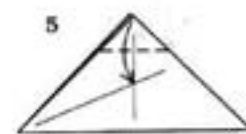
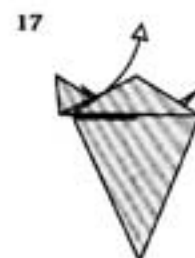
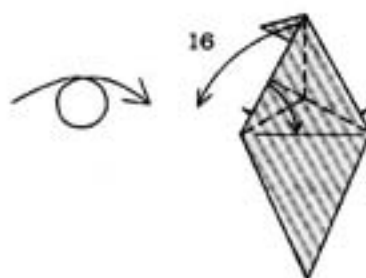
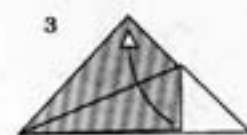
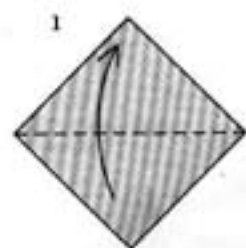

Ilustraciones

Unidad Educativa San Pedro de la Pere

Carlos Valverde Caumol

Adrian Valverde Caumol

Esmeralda Malue

Jhon Oscar Sanjinez Tarqui

Davilson Jau Cayami

Nelida Vaca Equez

Sara Rivero Jau

Rosalia Rivero Jau

Josue Sanjinez Taqui

Unidad Educativa Bella Flor

Salome Shimocawa

Cintia Rivero

Lucy Leny Zabala

Gabriel Tonore Rosas

Jerson Rodriguez

Julia Guanaile Garcia

Alexader Shicamoya

Jesús Gilberto Equez

Ronaldo Equez

Amilcar Shimokawa

Guillermo Pesoa

Disney Tonore Yoqui

Graciela Equez

Rosario Jare

Ruddy Tonore Yoqui

River Zabala

Viviana Tonore Ramirez

Felix Pessoa Equez

Carolia Molina

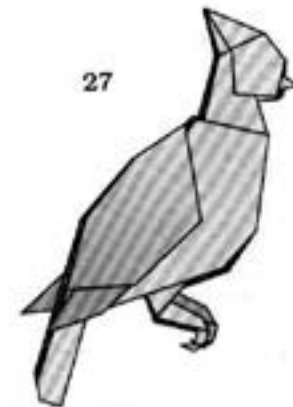
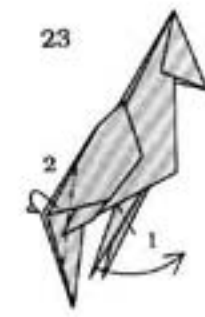
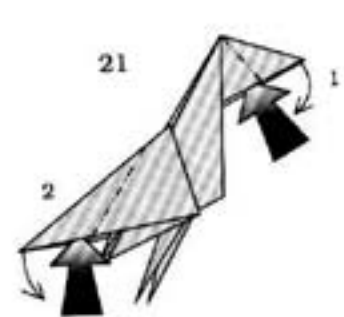

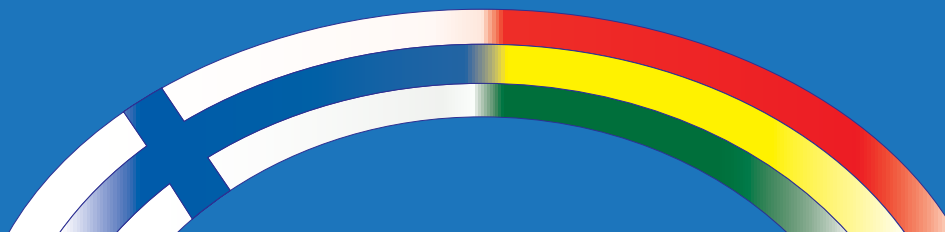

Bolivia - Ecuador - Perú
eibamaz
Educación Intercultural Bilingüe
UNICEF - Finlandia

unicef 
únete por la niñez

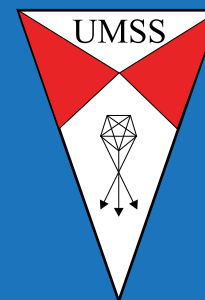

**Subcentral
de mujeres
indígenas
Movima**



Subcentral del Pueblo Indígena Movima



**Consejo de hablantes
del idioma Movima
CADIMO**